

kränzle[®]

MADE IN GERMANY



KATALOG PRODUKTÓW

MYJKI WYSOKOCIŚNIENIOWE | ODKURZACZE PRZEMYSŁOWE | ZAMIATARKI



PUNKTY SPRZEDAŻY I OBSŁUGI

Oprócz najwyższej jakości produktów, stawiamy również na profesjonalne doradztwo i zaangażowaną obsługę. W tym celu nasi partnerzy są do Państwa dyspozycji.

OGÓLNE WYTYCZNE

Niniejszy katalog produktów jest ważny od 01.06.2023 r. Wszystkie poprzednie katalogi produktów tracą swoją ważność. Zmiany techniczne i błędy zastrzeżone. Ogólne warunki handlowe firmy **Josef Kränzle GmbH & Co. KG**.

kränzle®

Josef Kränzle GmbH & Co. KG

Rudolf-Diesel-Straße 20
89257 Illertissen (Germany)
www.kraenzle.com

FHU MIWA MICHAŁ WAWRZYŃIAK

Telefon +48 62 501 79 45
Niedźwiady 1, 62-800 Kalisz, Polska
E-mail biuro@miwa.net.pl

SPIS TREŚCI

Kränzle o sobie	04-05
Najważniejsze dziedziny zastosowań	06-07
Cyfrowy doradca ds. produktów	08
Jakość w każdym detalu	10-11

MYJKI WYSOKOCIŚNIENIOWE NA WODĘ ZIMNĄ

NA WODĘ ZIMNĄ - KOMPAKTOWY

Seria HD	14-17
Seria K 1152	18-19
Seria X	20-21
Seria K 2000	22-23
Seria Profi	24-25
Seria quadro mała	26-27

NA WODĘ ZIMNĄ - SZCZEGÓLNICIE MOCNE

Seria quadro średnia	32-33
Seria quadro duża	34-35
Seria Primus	36-37
 Seria WS-RP Seria WSC-RP	38-39
 Seria LX-RP	40-41

NA WODĘ ZIMNĄ - Z SILNIKIEM SPALINOWYM

Seria Profi-Jet	44-47
Seria B	48-49

MYJKI WYSOKOCIŚNIENIOWE NA WODĘ GORĄCĄ

GORĄCA WODA-PODGRZEWANIE OLEJOWE

 Seria therm-RP	52-55
Seria therm-1	56-57
Seria therm 1017	58-59
Seria therm-C	60-61
Seria therm-CA	62-63

NA WODĘ GORĄCĄ - ELEKTRYCZNIE OGRZEWANE

 Seria e-therm	66-67
--	-------

AKCESORIA MYJEK WYSOKOCIŚNIENIOWYCH

Akcesoria systemu wtykowego D12 - Kompaktowe	28-29
Akcesoria systemu wtykowego D12 - Ogółem	70-88

MYJKI WYSOKOCIŚNIENIOWE DLA UŻYTKOWNIKÓW PRYWATNYCH

Seria K 1050	92-93
Akcesoria systemu wtykowego D10	96

ODKURZACZ PRZEMYSŁOWY

Seria Ventos	100-101
Akcesoria do odkurzaczy przemysłowych	102-103

ZAMIATARKI RĘCZNE

Colly 800	106-107
Kränzle 1+1	108-109

NOWOŚCI PRODUKTOWE

SERIA PRIMUS

Nowa seria Primus przekonuje solidną konstrukcją i wysoką wydajnością mycia. Oznacza to, że nawet najgrubsze zabrudzenia są usuwane bez wysiłku.



SERIA X

Nowa seria X oferuje wydajność czyszczenia i łatwość obsługi na najwyższym poziomie.



SERIA VENTOS

Odkurzacz przemysłowy nadaje się do odkurzania na sucho i na mokro, oferuje szeroki wybór akcesoriów i jest kompatybilny z różnymi urządzeniami elektrycznymi.



STARLET 4

Nowy pistolet bezpieczeństwa do systemu wtykowego D12 przekonuje nie tylko smukłą konstrukcją, ale także ergonomią i komfortem obsługi.



VARIO JET DUO

Dzięki nowej Vario-Jet Duo możliwe jest przełączanie między strumieniem punktowym i płaskim.



LANCA TELESKOPOWA

Lanca teleskopowa to wygodne i skuteczne rozwiązanie do czyszczenia trudno dostępnych miejsc na dużych wysokościach.



KRÄNZLE O SOBIE

JAKOŚĆ NIEJEDNO MA IMIĘ I NIEJEDNO OBLICZE



Od prawie 50 lat nazwa Kränzle oznacza najwyższą jakość, innowacyjność i odpowiedzialność za środowisko. W oparciu o te wartości nasi inżynierowie poprzez badania i rozwój nieustannie pracują nad ulepszeniami i innowacjami, które spełniają światowe wymagania branży sprzątającej. Wysokiej jakości materiały, sprawdzona technologia i doświadczeni pracownicy to nasze podstawowe elementy konstrukcyjne. W ten sposób zamieniliśmy markę Kränzle w jednego ze światowych liderów jakości wśród producentów maszyn czyszczących.

Wykwalifikowany zespół pionu handlowego zapewnia opiekę i wsparcie naszym klientom w kraju i za granicą i zapewnia optymalną koordynację ze specjalistycznymi partnerami handlowymi w ponad 90 krajach. Nasi partnerzy handlowi czerpią korzyści z udziałów w naszym wewnętrznym centrum szkoleniowym, w którym realizowane są regularnie, obszernie szkolenia. To gwarantuje, że posiadają specjalistyczną wiedzę na temat produktów Kränzle i dlatego mogą zaoferować najlepszą obsługę, od wyboru najlepiej dopasowanego sprzętu po jego konserwację.



NAJWAŻNIEJSZE DZIEDZINY ZASTOSOWAŃ

DO KAŻDEGO ZASTOSOWANIA ODPOWIEDNIE „KRÄNZLE“

Wymagania dotyczące myjek wysokociśnieniowych, odkurzaczy przemysłowych i zmiatarek ręcznych różnią się znacznie w zależności od branży. Dlatego firma Kränzle opracowała gamę produktów, która ze względu na swoją obszerność z pewnością spełni wszystkie wymagania.

Jakość "Made in Germany". Jest to twierdzenie i zobowiązanie dla każdej z naszych linii produktów - od przenośnych myjek wysokociśnieniowych, przez mobilne myjki wysokociśnieniowe, myjki wysokociśnieniowe w wersji na zimną i gorącą wodę, aż po systemy stacjonarne.

MADE IN GERMANY

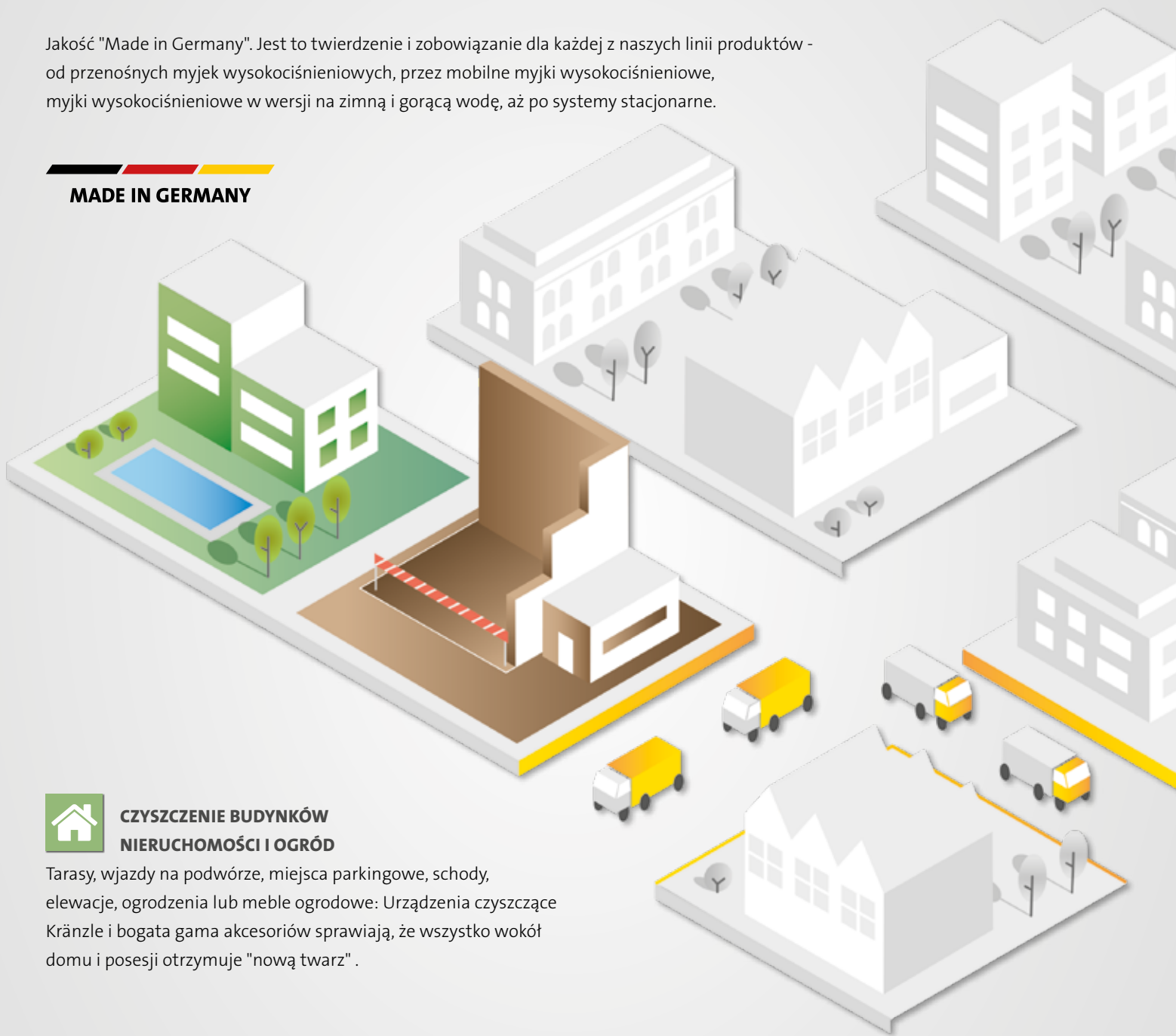

CZYSZCZENIE BUDYNKÓW NIERUCHOMOŚCI I OGRÓD

Tarasy, wjazdy na podwórze, miejsca parkingowe, schody, elewacje, ogrodzenia lub meble ogrodowe: Urządzenia czyszczące Kränzle i bogata gama akcesoriów sprawiają, że wszystko wokół domu i posesji otrzymuje "nową twarz".



HANDEL I USŁUGI

Handlowcy i rzemieślnicy są często pod ciągłą presją czasu i kosztów i pracy w trudnych, często zmieniających się warunkach. Firma Kränzle dostrzega te wymagania i opracowała doskonale dopasowane urządzenia oraz akcesoria ułatwiające im codzienną pracę.



SALONY SAMOCHODOWE FIRMY TRANSPORTOWE

W przypadku salonów samochodowych, warsztatów, a także firm przewozowych, autobusowych i taksówkarskich często liczy się pierwsze wrażenie. Aby pojazdy, tereny zewnętrzne i warsztaty zawsze wyglądały estetycznie, firma Kränzle oferuje doskonałe rozwiązania w zakresie czyszczenia, które spełnią wszystkie wymagania.



ROLNICTWO HODOWLA ZWIERZĄT

Czystość w rolnictwie i hodowli zwierząt to elementarny wymóg dotyczący zdrowia, higieny i odpowiednich warunków pracy. Dlatego też w żadnym gospodarstwie rolnym nie może zabraknąć myjki wysokociśnieniowej firmy Kränzle.



USŁUGI KOMUNALNE BUDOWNICTWO

Profesjonalne urządzenia, które nie uznają kompromisów. Myjki wysokociśnieniowe Kränzle są właściwym rozwiązaniem do czyszczenia pojazdów budowlanych, samochodów dostawczych, przestrzeni publicznych lub usuwania graffiti z elewacji.

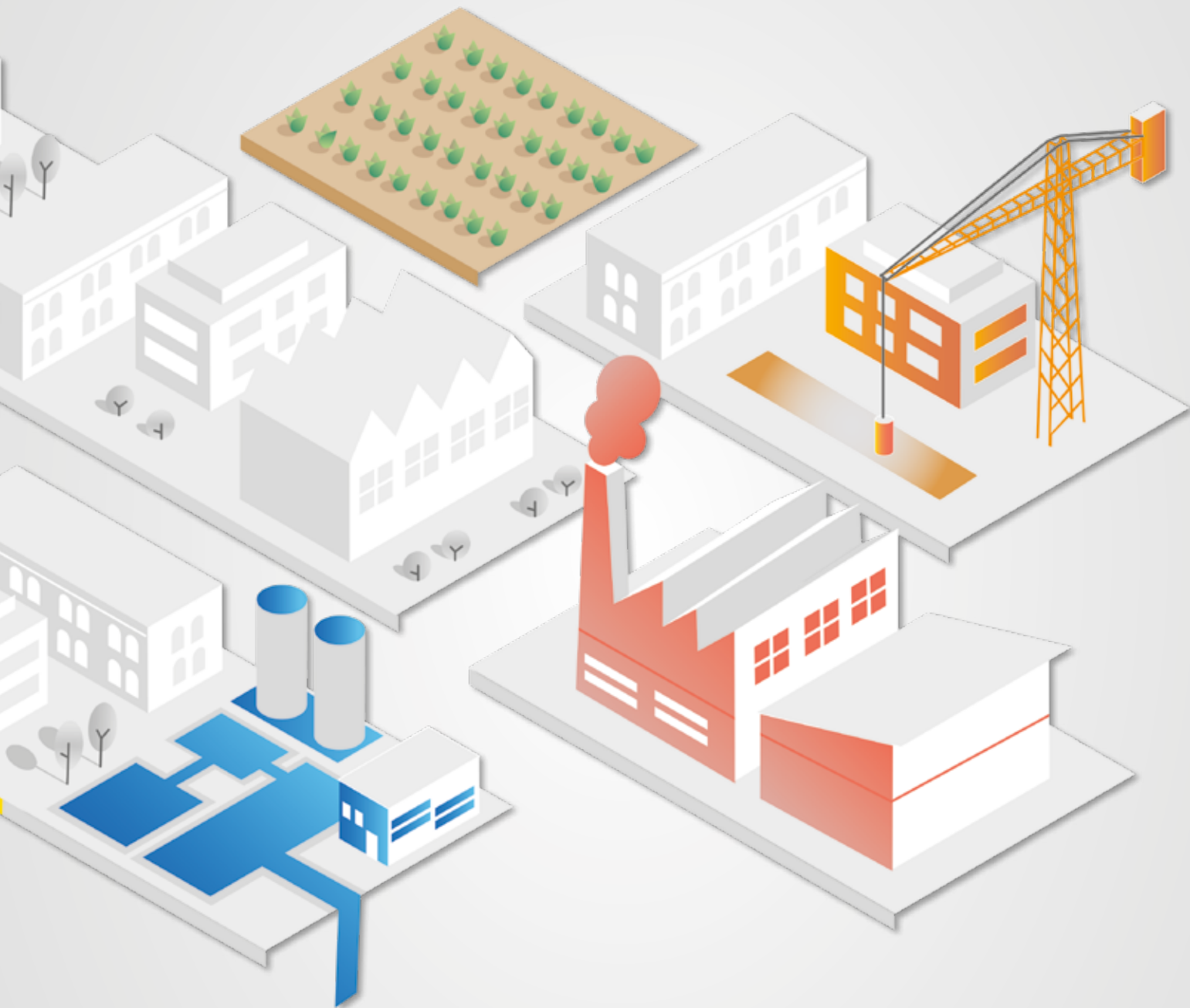

PRZEMYSŁ SANITARNY ŻYWNOŚĆ

Wersje Kränzle NoM (non-marking) nie pozostawiają śladów ścierania dzięki białym oponom z pełnej gumy i szarym węzom wysokociśnieniowym. Dzięki temu nadają się szczególnie do stosowania w pomieszczeniach higienicznych i sanitarnych.



PRZEMYSŁ

Miejsca produkcji i maszyny muszą być regularnie czyszczone z zanieczyszczeń, takich jak kurz, błoto i olej. Kränzle oferuje wysokiej jakości maszyny czyszczące z przemyślane akcesoria spełniające wszelkie wymagania przemysłu firm.

PRZY POMOCY ZALEDWIE KILKU

KLIKNIĘĆ ZNAJDŹ PRODUKT DLA SIEBIE

CYFROWY DORADCA DS. PRODUKTÓW

To, jaka myjka wysokociśnieniowa najlepiej nadaje się do danego zadania, często nie jest oczywiste na pierwszy rzut oka. Nowo opracowany przez firmę Kränzle cyfrowy doradca produktu pomaga określić własne wymagania, takie jak przeznaczenie, częstotliwość stosowania lub pożądana moc czyszczenia. Wystarczy kilka danych i szybko i łatwo otrzymasz rekomendację produktu dostosowaną do Twoich indywidualnych potrzeb.



ZA POMOCĄ ZALEDWIE KILKU KLIKNIĘĆ

Intuicyjna i przejrzysta nawigacja po menu oszczędza czas podczas wyszukiwania.

I PYTANIA

Przeznaczenie, wymagania eksploatacyjne i częstotliwość użytkowania decydują o wyborze produktu.

DOSKONAŁY WYBÓR

Właściwie dobrane urządzenie wraz ze wszystkimi najważniejszymi danymi technicznymi



**ZNAJDŹ SWÓJ
PRODUKT JUŻ TERAZ**

Zeskanuj kod QR lub kliknij na
www.kraenzle.com/productselector

ZALETY DORADCA PRODUKTOWY

- Może być również używany na smartfonie i tablecie
- Nie trzeba pobierać aplikacji
- Inteligentne i bezpłatne polecenie produktów
- indywidualna analiza potrzeb
- Dane techniczne i informacje o produkcie w zestawie



GOTOWOŚĆ DO PRACY

W KAŻDEJ CHWILI I

NAJWYŻSZA WYDAJNOŚĆ

MYJKI WYSOKOCIŚNIENIOWE - PROFESJONALNE

JAKOŚĆ W KAŻDYM DETALU

NA KRÄNZLE MOŻNA PO PROSTU POLEGAĆ

Decydując się na markę Kränzle otrzymacie Państwo zawsze dobrze skonstruowane urządzenia wysokociśnieniowe, które przekonują do siebie na całej linii. W naszym zakładzie produkcyjnym w Illertissen, w południowych Niemczech, każda myjka wysokociśnieniowa jest sprawdzana ręcznie przed opuszczeniem fabryki. W ten sposób gwarantujemy użytkownikom najwyższą jakość, doskonałą siłę czyszczenia i szczególnie długą żywotność.

ZALETY PRODUKTÓW KRÄNZLE

- Wysoka jakość materiałów i wykonania
- Innowacyjne wzornictwo
- Przyjazna użytkownikowi obsługa
- Przyjazne środowisko
- Wyjątkowo długa żywotność

MADE IN GERMANY

JAKOŚĆ "MADE IN GERMANY"

Dla nas jakość zaczyna się od rozwoju produktu, który odbywa się w Illertissen. Tam też odbywa się produkcja i kontrola jakości prawie wszystkich komponentów.



SYSTEM SZYBKIEJ WYMIANY OSPRZĘTU

Przemysłane, szybkie i niezawodne: Szybka wymiana akcesoriów przy pomocy hartowanych elementów ze stali szlachetnej zapewniają prostotę i zawsze bezpieczne podłączenie pistoletu z lancami i innymi akcesoriami. Zabezpieczenie przed przekręceniem umożliwia zablokowanie lanc i akcesoriów w sześciu różnych pozycjach.

SZEŚCIOKĄTNA BLOKADA UCHWYTU

Lance i akcesoria do czyszczenia z sześciokątnym złączem trzpieniowym można zablokować w sześciu różnych pozycjach, aby zapobiec niezamierzonemu obracaniu. Rozwiązanie to umożliwia zmiany ustawień podczas trzymania pistoletu w czasie pracy.



REGULACJA CIŚNIENIA | MANOMETR ZE STALI NIERDZEWNEJ

We wszystkich myjkach wysokociśnieniowych (oprócz serii K1050) ciśnienie robocze i ilość wody można indywidualnie dopasować do danego zastosowania. Duży manometr ze stali nierdzewnej zapewnia wyraźny odczyt ustawionego ciśnienia roboczego. Zawiera płyn glicerynowy, który tłumi ewentualne wahania wskazówki.

WOLNOOBROTOWY SILNIK ELEKTRYCZNY

Ekonomiczne, ciche i trwałe: szczególnie wydajne myjki wysokociśnieniowe do pracy ciągłej są wyposażone w 4-biegunowy silnik elektryczny. Niska prędkość obrotowa 1400 obr/min zmniejsza prąd rozruchowy, zapewniając tym samym mniejsze zużycie i redukując hałas.



SYSTEM TOTAL-STOP | BEZPIECZNE WYŁĄCZANIE

Zmniejszenie zużycia energii i zwiększenie żywotności: Silnik wyłącza się automatycznie po zwolnieniu pistoletu wysokociśnieniowego. Odciąża pompę i napęd oraz redukuje hałas. Jeśli myjka wysokociśnieniowa nie zostanie wyłączona, po 20 minutach przechodzi automatycznie w tryb bezpieczeństwa poprzez dezaktywację.

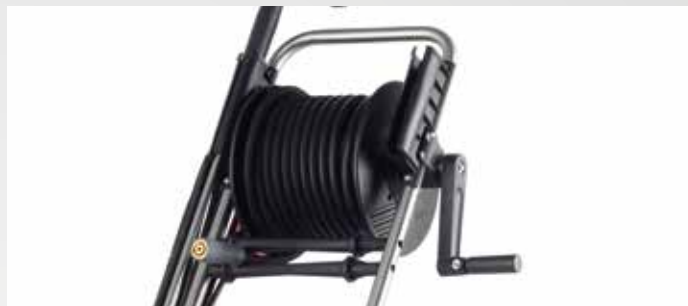

ZINTEGROWANY BĘBEN NA WĄŻ | OCHRONA PRZED SKRĘCANIEM

Modele wyposażone w bęben na wąż umożliwiają schludne przechowywanie węża wysokociśnieniowego. System twist-stop zapobiega również skręcaniu się węża podczas pracy i gwarantuje niezakłócony proces czyszczenia.



OBUDOWA ROTO-MOLD

Praktycznie niezniszczalna obudowa z tworzywa sztucznego zapewnia myjce wysokociśnieniowej dodatkową stabilność. Silnik i pompa są dobrze chronione w ramie, bezpiecznie osłonięte przed czynnikami zewnętrznymi. Solidne podwozie zapewnia łatwy transport i wysoką stabilność.



POMPA OSIOWA | RZĘDOWA POMPA TŁOKOWA

Sercem każdej myjki wysokociśnieniowej Kränzle jest solidna głowica pompy wykonana z kutego specjalnego mosiądzu. Zarówno sprawdzona pompa osiowa, instalowana od dziesięcioleci, jak i wprowadzona w 2018 r. rzędowa pompa tłokowa (RP), zapewniająca wyższą wydajność mycia, gwarantują długą żywotność dzięki komponentom o niskim zużyciu.



ZBIORNIK WODNY

Zawsze po bezpiecznej stronie: Pływak w pojemniku na wodę reguluje dopływ wody, a tym samym zapobiega uszkodzeniu pompy w przypadku braku wody.



ZASYSANIE BEZPOŚREDNIE WODY

Brak przyłącza wody - żaden problem: Dzięki sile ssania pomp wysokociśnieniowych, myjki wysokociśnieniowe o mocy silnika 1400 obr/min oferują również możliwość zasysania wody z oddzielnych zbiorników lub stawów.

MYJKI WYSOKOCIŚNIENIOWE NA ZIMNĄ WODĘ - MODELE KOMPAKTOWE

WYTRZYMAŁOŚĆ, MOBILNOŚĆ I SZYBKOŚĆ

Nie ma rzeczy niemożliwych. „Czyszczenia ciężkich zanieczyszczeń staje się możliwe!“. Nasze myjki wysokociśnieniowe na zimną wodę przekonują swoją wszechstronnością i długą żywotnością. Praktyczny, przemyślany projekt oferuje najlepszą mobilność, łatwe przechowywanie i wysoką jakość konstrukcji. Kränzle zapewnia niezawodne, wysokiej jakości urządzenie do każdego zastosowania. Niezależnie od tego, czy potrzebujesz kompaktowego i przenośnego (seria HD), zajmującego mało miejsca z dwoma kołami (Seria K 1152, X, Seria K 2000, Seria Profi) lub z czterema kołami (mały quadro) - w zastosowaniach profesjonalnych i półprofesjonalnych urzekną profesjonalistów i zainspirują majsterkowiczów.



SPIS TREŚCI

Seria HD	14-17
Seria K 1152	18-19
Seria X	20-21
Seria K 2000	22-23
Seria Profi	24-25
Seria quadro mała	26-27
 Akcesoria systemu wtykowego D12 - Kompaktowy	28-29

SKUPIENIE SIĘ NA POTRZEBACH RYNKU



DANE TECHNICZNE



SYSTEM SZYBKOZŁĄCZY

Przemysłane, szybkie i niezawodne: Szybka wymiana akcesoriów przy pomocy hartowanych elementów ze stali szlachetnej zapewniają prostotę i zawsze bezpieczne podłączenie pistoletu z lancami i innymi akcesoriami.



OCHRONA PRZED SKRĘCANIEM

Nie daj się zaskoczyć: specjalne obrotowe złącze gwintowo-obrotowe zapobiega skręcaniu się węża wysokociśnieniowego podczas pracy i zmniejsza prawdopodobieństwo uszkodzenia węża wysokociśnieniowego i gwarantuje bezproblemowy proces czyszczenia.

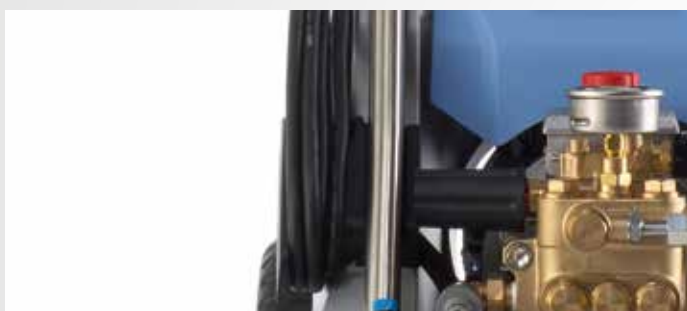

REGULACJA CIŚNIENIA

We wszystkich myjkach wysokociśnieniowych (z wyjątkiem serii K 1050) ciśnienie robocze i ilość wody można indywidualnie dostosować do danego zastosowania.



SYSTEM TOTAL-STOP

Zmniejszenie zużycia energii i zwiększenie żywotności: Silnik wyłącza się automatycznie po zwolnieniu pistoletu wysokociśnieniowego. Odciąża pompę i napęd oraz redukuje hałas.



KOMPAKTOWA KONSTRUKCJA

Idealne połączenie formy i funkcji: jedyne w swoim rodzaju projektowanie przenośnych urządzeń Kränzle ułatwia łatwość transportu i oszczędność miejsca. Pozycja stojąca do przechowywania urządzenia pozwala zaoszczędzić miejsce, gdy urządzenie nie jest używane oraz oferuje możliwość magazynowania akcesoriów.



OBUDOWA ROTO-MOLD Z DUŻYMI KOŁAMI

Poruszaj się zarówno po nierównych, jak i gładkich powierzchniach: niezwykle wytrzymałe podwozie z dużymi solidnymi kołami, ułatwia transport i użytkowanie w prawidłowej, optymalnej pozycji oraz zapewnia dobrą stabilność podczas pracy. Nierówności i stopnie nie będą dla Ciebie przeszkodą.



**DUŻY WIDOCZNY MANOMETR
ZE STALI SZLACHETNEJ**

łatwy odczyt ciśnienia roboczego

**UCHWYT DO PRZENOSZENIA
ZE STALI SZLACHETNEJ**

zwarta konstrukcja ułatwia transport i oszczędza miejsce

**4-BIEGUNOWY SILNIK ELEKTRYCZNY -
1.400 OBR.**

zmniejsza poziom hałasu i zużycie energii (HD 7/122 TS)



SYSTEM CAŁKOWITEGO ZATRZYMANIA

w momencie połączenia pistoletu z bezpiecznym rozłączaniem, silnik wyłącza się automatycznie

HD 7/122 TS | 600030

► **AKCESORIA** | Strona 28-29



WYPOSAŻENIE

- Błyskawiczny system wtykowy D12
- Pompa osiowa Kränzle
- System Total-Stop
- Bezstopniowa regulacja ciśnienia
- Zasysanie bezpośrednie: Wysokość zasysania HD 7/122 TS: 1.5 m
- Wysokociśnieniowy wąż z ochroną przed skręcaniem Twist Stop



MODEL	HD 7/122 TS	HD 10/122 TS
Nr. art.	600030	600080

DANE TECHNICZNE

Ciśnienie robocze	bar MPa	30-120 3-12	30-120 3-12
Wydajność wody	l/min l/h	7 420	10 600
Dozwolone ciśnienie	bar MPa	135 13.5	135 13.5
Prędkość obrotowa napędu	Obr./min	1400	2800
Podłączenie	V ~ Hz A	230 1 50 7.5	230 1 50 11
Pobór mocy Moc użyteczna	kW	1.6 1.0	2.5 1.8
Kabel zasilający	m	5	5
Wymiary (D x S x W)	mm	440 200 330	440 200 330
Masa	kg	23	23

ZAKRES DOSTAWY

Wysokociśnieniowy wąż	m Nr. art.	10 (DN6) 43416	10 (DN6) 43416
Pistolet z zabezpieczeniem	Model Nr. art.	Starlet 4 12525	Starlet 4 12525
Lanca z dyszą płaską	Dysza Nr. art.	● 028 12435-M20028	● 042 12435-M20042
Lanca Dirtkiller	Dysza Nr. art.	● 028 12438-028	● 042 12438-042



Seria HD



**DUŻY WIDOCZNY MANOMETR
ZE STALI SZLACHETNEJ**
łatwy odczyt ciśnienia roboczego

UCHWYT DO PRZENOSZENIA ZE STALI SZLACHETNEJ
zwarta konstrukcja ułatwia transport i oszczędza miejsce

4-BIEGUNOWY SILNIK ELEKTRYCZNY - 1.400 OBR.
zmniejsza poziom hałasu i zużycie energii
(HD 7/122 TS)

SYSTEM CAŁKOWITEGO ZATRZYMANIA
w momencie połączenia pistoletu z bezpiecznym
rozłączeniem, silnik wyłącza się automatycznie

HD 9/80 TS | 600130

► **AKCESORIA** | Strona 28-29



WYPOSAŻENIE

- Błyskawiczny system wtykowy D12
- Pompa osiowa Kränzle
- System Total-Stop
- Bezstopniowa regulacja ciśnienia
- Zasysanie bezpośrednie: Wysokość zasysania HD 9/80 TS: 1.5 m | HD 12/130 TS: 2.5 m
- Wysokociśnieniowy wąż z ochroną przed skręcaniem Twist Stop



MODEL	HD 9/80 TS	HD 12/130 TS
Nr. art.	600130	600180

DANE TECHNICZNE

Ciśnienie robocze	bar MPa	30-80 3-8	30-130 3-13
Wydajność wody	l/min l/h	9 540	11 660
Dozwolone ciśnienie	bar MPa	90 9	145 14.5
Prędkość obrotowa napędu	Obr./min	1400	1400
Podłączenie	V ~ Hz A	230 1 50 7.5	230 1 50 13.5
Pobór mocy Moc użyteczna	kW	1.6 1.0	2.9 2.2
Kabel zasilający	m	5	5
Wymiary (D x S x W)	mm	470 230 320	500 240 320
Masa	kg	24	31

ZAKRES DOSTAWY

Wysokociśnieniowy wąż	m Nr. art.	10 (DN6) 43416	10 (DN6) 43416
Pistolet z zabezpieczeniem	Model Nr. art.	Starlet 4 12525	Starlet 4 12525
Lanca z dyszą płaską	Dysza Nr. art.	● 042 12435-M20042	● 042 12435-M20042
Lanca Dirtkiller	Dysza Nr. art.	● 042 12438-042	● 042 12438-042



Seria K 1152



JEDNOCZĘŚCIOWA OBUDOWA ROTO-MOLD
praktycznie niezniszczalna obudowa z tworzywa sztucznego

KOMFORTOWY BĘBEN NA WĄŻ (TST)
oszczędność miejsca i wygoda ze składaną korbą

DUŻY WIDOCZNY MANOMETR ZE STALI SZLACHETNEJ
łatwy odczyt ciśnienia roboczego

ZORGANIZOWANY SYSTEM
praktyczne uchwyty do przechowywania pistoletu i lanc

PODWOZIE TERENOWE
niezwykle wytrzymałe podwozie dla łatwego transportu i wysoka stabilność

K 1152 TST | 602020

► **AKCESORIA** | Strona 28-29



WYPOSAŻENIE

- Błyskawiczny system wtykowy D12
- Pompa osiowa Kränzle
- System Total-Stop
- Bezstopniowa regulacja ciśnienia
- Wysokociśnieniowy wąż z ochroną przed skręcaniem Twist Stop



WARIANT - NOM

Zestaw NOM Wersja bez bębna	Nr. art.	42250
Zestaw NOM Wersja z bębniem	Nr. art.	42251

Pozostałe informacje odnośnie NOM na stronie 69

MODEL	K 1152 TS K 1152 TST
Nr. art. TS bez bębna na wąż	602010
Nr. art. TST z bębniem na wąż	602020

DANE TECHNICZNE

Ciśnienie robocze	bar MPa	30-130 3-13
Wydajność wody	l/min l/h	10 600
Dozwolone ciśnienie	bar MPa	150 15
Prędkość obrotowa napędu	Obr./min	2800
Podłączenie	V ~ Hz A	230 1 50 12
Pobór mocy Moc użyteczna	kW	2.8 2.0
Kabel zasilający	m	5
Wymiary (D x S x W)	mm	360 365 870
Masa bez bębna na wąż z bębniem na wąż	kg	28 30

ZAKRES DOSTAWY

Wysokociśnieniowy wąż TS bez bębna na wąż	m Nr. art.	10 (DN6) 43416
Wysokociśnieniowy wąż TST z bębniem na wąż	m Nr. art.	15 (DN6) 48015
Pistolet z zabezpieczeniem	Model Nr. art.	Starlet 4 12525
Lanca z Vario-Jet Duo	Dysza Nr. art.	● 042 12433-042
Lanca Dirtkiller	Dysza Nr. art.	● 042 12438-042





PUDEŁKO NA AKCESORIA

ze zintegrowanym uchwytem na lancę pianową Kränzle, do praktycznego przechowywania akcesoriów

KOMFORTOWY BĘBEN NA WĄŻ (TST)

oszczędność miejsca i wygoda ze składaną korbą

DUŻY WIDOCZNY MANOMETR ZE STALI SZLACHETNEJ

łatwy odczyt ciśnienia roboczego

PODWOZIE TERENOWE

niezwykle wytrzymałe podwozie dla łatwego transportu i wysoka stabilność

ZORGANIZOWANY SYSTEM

praktyczne uchwyty do przechowywania pistoletu i lanc

4-BIEGUNOWY SILNIK ELEKTRYCZNY - 1.400 OBR.

zmniejsza poziom hałasu i zużycie energii (X 8/150 TST)

X 8/150 TST | 603600

► **AKCESORIA** | Strona 28-29



WYPOSAŻENIE

- Błyskawiczny system wtykowy D12
- Pompa osiowa Kränzle
- System Total-Stop
- Bezstopniowa regulacja ciśnienia
- Wysokociśnieniowy wąż z ochroną przed skręcaniem Twist Stop



MODEL	X 8/150 TST	X 10/140 TST
Nr. art. TST z bębniem na wąż	603600	603610

DANE TECHNICZNE

Ciśnienie robocze	bar MPa	30-150 3-15	30-140 3-14
Wydajność wody	l/min l/h	8 480	10 600
Dozwolone ciśnienie	bar MPa	170 17	160 16
Prędkość obrotowa napędu	Obr./min	1400	2800
Podłączenie	V ~ Hz A	230 1 50 9.8	230 1 50 12.8
Pobór mocy Moc użyteczna	kW	2.25 1.7	2.95 2.2
Kabel zasilający	m	5	5
Wymiary (D x S x W)	mm	470 360 875	470 360 875
Masa	kg	33	33

ZAKRES DOSTAWY

Wysokociśnieniowy wąż	m Nr. art.	15 (DN6) 498000	15 (DN6) 498000
Pistolet z zabezpieczeniem	Model Nr. art.	Starlet 4 12525	Starlet 4 12525
Lanca z dyszą płaską	Dysza Nr. art.	○ 03 12435-M2003	● 042 12435-M20042
Lanca Dirtkiller	Dysza Nr. art.	○ 03 12438-03	● 042 12438-042



Seria K 2000



KOMFORTOWY BĘBEN NA WĄŻ (TST)

oszczędność miejsca i wygoda ze składaną korbą

OBUDOWA ROTO-MOLD

praktycznie niezniszczalna obudowa z tworzywa sztucznego

DUŻY WIDOCZNY MANOMETR ZE STALI SZLACHETNEJ

łatwy odczyt ciśnienia roboczego

ZORGANIZOWANY SYSTEM

praktyczne uchwyty do przechowywania pistoletu i lanc

PODWOZIE TERENOWE

niezwykle wytrzymałe podwozie dla łatwego transportu i wysoka stabilność

K 2160 TST | 604020

► **AKCESORIA** | Strona 28-29

WYPOSAŻENIE

- Błyskawiczny system wtykowy D12
- Pompa osiowa Kränzle
- System Total-Stop
- Bezstopniowa regulacja ciśnienia
- Zasysanie bezpośrednie: Wysokość zasysania 2.5 m
- Wysokociśnieniowy wąż z ochroną przed skręcaniem Twist Stop





42251

WARIANT - NOM

Zestaw NOM Wersja bez bębna	Nr. art.	42250
Zestaw NOM Wersja z bębniem	Nr. art.	42251
K 2160 TST NOM	Nr. art.	604030

Pozostałe informacje odnośnie NOM na stronie 69

MODEL	K 2160 TS K 2160 TST	K 2195 TS K 2195 TST	K 2175 TS K 2175 TST
Nr. art. TS bez bębna na wąż	604010	604050	604110
Nr. art. TST z bębniem na wąż	604020	604060	604120

DANE TECHNICZNE

Ciśnienie robocze	bar MPa	30-140 3-14	30-170 3-17	30-160 3-16
Wydajność wody	l/min l/h	11 660	8 480	12 720
Dozwolone ciśnienie	bar MPa	160 16	195 19.5	175 17.5
Prędkość obrotowa napędu	Obr./min	1400	1400	1400
Podłączenie	V ~ Hz A	230 1 50 14	230 1 50 14	400 3 50 6.7
Pobór mocy Moc użyteczna	kW	3.2 2.4	3.2 2.4	3.3 2.6
Kabel zasilający	m	5	5	5
Wymiary (D x S x W)	mm	375 360 900	375 360 900	375 360 900
Masa bez bębna na wąż z bębniem na wąż	kg	39 40	39 40	39 40

ZAKRES DOSTAWY

Wysokociśnieniowy wąż TS bez bębna na wąż	m Nr. art.	10 (DN6) 43416	10 (DN6) 43416	10 (DN6) 43416
Wysokociśnieniowy wąż TST z bębniem na wąż	m Nr. art.	15 (DN6) 48015	15 (DN6) 48015	15 (DN6) 48015
Pistolet z zabezpieczeniem	Model Nr. art.	Starlet 4 12525	Starlet 4 12525	Starlet 4 12525
Lanca z Vario-Jet Duo	Dysza Nr. art.	● 042 12433-042	○ 03 12433-03	● 042 12433-042
Lanca Dirtkiller	Dysza Nr. art.	● 042 12438-042	○ 03 12438-03	● 042 12438-042



Seria Profi



OBUDOWA ROTO-MOLD

praktycznie niezniszczalna
obudowa z tworzywa sztucznego

KOMFORTOWY BĘBEN NA WĄŻ

oszczędność miejsca i wygoda
ze składaną korbą

4-BIEGUNOWY SILNIK ELEKTRYCZNY - 1.400 OBR.

zmniejsza poziom hałasu i zużycie
energii

DUŻY WIDOCZNY MANOMETR ZE STALI SZLACHETNEJ

łatwy odczyt ciśnienia roboczego

ZORGANIZOWANY SYSTEM

praktyczne uchwyty do
przechowywania pistoletu i lanc

PODWOZIE TERENOWE

niezwykle wytrzymałe podwozie
dla łatwego transportu i wysoka
stabilność



Profi 160 TST | 606000

► **AKCESORIA** | Strona 28-29



WYPOSAŻENIE

- Błyskawiczny system wtykowy D12
- Pompa osiowa Kränzle
- System Total-Stop
- Bezstopniowa regulacja ciśnienia
- Opcjonalnie: zbiornik na wodę (nie wchodzi w zakres dostawy)
- Zasysanie bezpośrednio: Wysokość zasysania 2.5 m
- Wysokociśnieniowy wąż z ochroną przed skręcaniem Twist Stop



WARIANT - NOM

Zestaw NOM	Nr. art.	42260
-------------------	----------	--------------

Pozostałe informacje odnośnie NOM na stronie 69

MODEL	Profi 160 TST	Profi 195 TST	Profi 175 TST
Nr. art. TST z bębniem na wąż	606000	606010	606100

DANE TECHNICZNE

Ciśnienie robocze	bar MPa	30-140 3-14	30-170 3-17	30-150 3-15
Wydajność wody	l/min l/h	11 660	8 480	12 720
Dozwolone ciśnienie	bar MPa	160 16	195 19.5	175 17.5
Prędkość obrotowa napędu	Obr./min	1400	1400	1400
Podłączenie	V ~ Hz A	230 1 50 14.3	230 1 50 14.3	400 3 50 7.2
Pobór mocy Moc użyteczna	kW	3.2 2.5	3.2 2.5	3.8 3.0
Kabel zasilający	m	5	5	5
Wymiary (D x S x W)	mm	355 375 980	355 375 980	355 375 980
Masa	kg	45	45	45

ZAKRES DOSTAWY

Wysokociśnieniowy wąż	m Nr. art.	15 (DN6) 43829	15 (DN6) 43829	15 (DN6) 43829
Pistolet z zabezpieczeniem	Model Nr. art.	Starlet 4 12525	Starlet 4 12525	Starlet 4 12525
Lanca z dyszą płaską	Dysza Nr. art.	● 042 12435-M20042	○ 03 12435-M2003	● 042 12435-M20042
Lanca Dirtkiller	Dysza Nr. art.	● 042 12438-042	○ 03 12438-03	● 042 12438-042



Zbiornik na wodę

DLA PROFESJONALISTÓW

Zapobiega uszkodzeniu pompy wysokociśnieniowej w przypadku braku wody

- Pojemność 1.3 l
- prosty montaż bez użycia narzędzi

Nr. art.	43860
-----------------	--------------

Seria quadro mała



KOMFORTOWY BĘBEN NA WĄŻ

oszczędność miejsca i wygoda ze składaną korbą

ZORGANIZOWANY SYSTEM

praktyczne uchwyty do przechowywania pistoletu i lanc

**DUŻY WIDOCZNY
MANOMETR**

ZE STALI SZLACHETNEJ
łatwy odczyt ciśnienia roboczego

ZBIORNIK NA WODĘ

zapobiega uszkodzeniu pompy wysokiego ciśnienia w związku z niedoborem wody i ogranicza kawitację

OCHRONA PRZED UDERZENIEM

zmniejsza ryzyko uszkodzenia pompy wysokociśnieniowej

OBUDOWA ROTO-MOLD

praktycznie niezniszczalna obudowa z tworzywa sztucznego

quadro 11/140 TST | 608000

► **AKCESORIA** | Strona 28-29



WYPOSAŻENIE

- Błyskawiczny system wtykowy D12
- Pompa osiowa Kränzle
- System Total-Stop
- Bezstopniowa regulacja ciśnienia
- Wysokociśnieniowy wąż z ochroną przed skręcaniem Twist Stop
- Pobór środków myjących
- Hamulec nastawny
- Zdemontowany pojemnik na wodę: pojemność 5 l



WARIANT - NOM

42252

Zestaw NOM	Nr. art.	42252
quadro 11/140 TST NOM	Nr. art.	608010

Pozostałe informacje odnośnie NOM na stronie 69

MODEL	quadro 11/140 TST	quadro 9/170 TST
Nr. art. TST z bębniem na wąż	608000	608020

DANE TECHNICZNE

Ciśnienie robocze	bar MPa	30-140 3-14	30-170 3-17
Wydajność wody	l/min l/h	11 660	9 540
Dozwolone ciśnienie	bar MPa	155 15.5	190 19
Prędkość obrotowa napędu	Obr./min	1400	1400
Podłączenie	V ~ Hz A	230 1 50 14	230 1 50 14
Pobór mocy Moc użyteczna	kW	3.3 2.4	3.3 2.4
Kabel zasilający	m	5	5
Wymiary (D x S x W)	mm	590 360 850	590 360 850
Masa	kg	47	47

ZAKRES DOSTAWY

Wysokociśnieniowy wąż	m Nr. art.	15 (DN6) 40170	15 (DN6) 40170
Pistolet z zabezpieczeniem	Model Nr. art.	Starlet 4 12525	Starlet 4 12525
Lanca z dyszą płaską	Dysza Nr. art.	● 045 12435-M20045	○ 03 12435-M2003
Lanca Dirtkiller	Dysza Nr. art.	● 045 12438-045	○ 03 12438-03





ZMIENNE NARZĘDZIA DO RÓŻNORODNYCH ZASTOSOWAŃ

► POZOSTAŁE AKCESORIA | począwszy od strony 70

Praktyczne i zręczne: lance czyszczące i akcesoria, posiadające zabezpieczenie przed przekręceniem, mogą być unieruchomione w sześciu różnych pozycjach z zabezpieczeniem przed skręceniem węża.



NOWOŚĆ!

Starlet 4		
Nr. art.		12525
Wejście		M22x1,5 AG
Wyjście		Złącze wtykowe D12
Ciśnienie robocze	bar MPa	210 21
Wydajność wody	l/min	20
Temperatura maks.	°C	100



135303



135313

Lanca Pianownica

Generacja piany myjącej
 ■ regulowany kąt natrysku (strumień punktowy - strumień płaski)
 ■ wraz z nakrętką

Kontener	Litr	Nr. art.
1		135303
2		135313

Środki czyszczące: str. 81



NOWOŚĆ!

Lance z dyszą Vario-Jet Duo			
Długość	mm	Wielkość dyszy	Nr. art.
500		● 028	12433-028
500		○ 03	12433-03
500		● 042	12433-042



Ośłona przeciwbryzgowa

■ Można stosować do wszystkich dysz myjących

Nr. art.		132600
Ø dół	mm	285x190



Lanca z dyszą płaską				
Długość	mm	Wielkość dyszy	Kąt natrysku	Nr. art.
500		● 028	20°	12435-M20028
500		○ 03	20°	12435-M2003
500		● 042	20°	12435-M20042
500		● 045	20°	12435-M20045

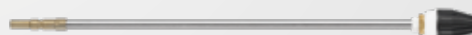

Lanca rotacyjna Dirtkiller			
Długość	mm	Wielkość dyszy	Nr. art.
500		● 028	12438-028
500		○ 03	12438-03
500		● 042	12438-042
500		● 045	12438-045
500		● 05	12438-05
500		● 055	12438-055

41880



41881

Round Cleaner UFO długa

Nr. art. bez kółek		41880
Nr. art. z kółkami		41881
Ø	mm	300
Ciśnienie robocze	bar MPa	180 18
Wydajność wody maks.	l/min	10 13
Wielkość dyszy		045



Round Cleaner UFO długa, z stali szlachetnej

Nr. art.		41891
Ø	mm	350
Ciśnienie robocze	bar MPa	210 21
Wydajność wody maks.	l/min	11 15
Wielkość dyszy		045



Round Cleaner INOX 300

Nr. art.		41813
Ø	mm	300
Ciśnienie robocze	bar MPa	160 16.0
Wydajność wody maks.	l/min	10 13
Wielkość dyszy		045



Round Cleaner INOX 410

Nr. art.		41814
Ø	mm	410
Ciśnienie robocze	bar MPa	180 18.0
Wydajność wody maks.	l/min	11 16
Wielkość dyszy		045



Szczotka myjąca

- z zabezpieczeniem przed skręceniem węża

Długość rurki	mm	Nr. art.
500		128060
750		128061



Obrotowa szczotka myjąca

- z zabezpieczeniem przed skręceniem węża

Nr. art.		410506
Długość rurki	mm	342



Wąż z dyszą do czyszczenia rur

- Ciśnienie robocze maks.: 200 bar | 20 MPa
- Wielkość dyszy bez otworu z przodu: KN 055
- **pozostałe dysze na zapytanie**
- Wielkość dyszy z otworem przednim: KNF 055

Długość	m	Nr. art. bez otworu z przodu	Nr. art. z otworem przednim
10		12550	12550-F
15		125501	125501-F
20		125502	125502-F



MYJKI WYSOKOCIŚNIENIOWE NA ZIMNĄ WODĘ - SZCZEGÓLNIIE MOCNE URZĄDZENIA

WYSOKOWYDAJNE MASZYNY Z INNOWACYJNĄ TECHNOLOGIĄ



Podejmują się każdego wyzwania: W rolnictwie lub hodowli zwierząt, na budowie lub w przemyśle: dzięki ciśnieniu robocznemu do 250 barów te profesjonalne maszyny pracują wszędzie z dużą mocą, nawet przy ciągłej eksploatacji. W codziennym użytkowaniu szybko okazują się niezastąpionymi pomocnikami.

RP Myjka wysokociśnieniowa z pompą szeregową:

Aby osiągnąć perfekcyjną czystość, często wymagana jest szczególnie wysoka skuteczność płukania. Myjki wysokociśnieniowe Kränzle z innowacyjną pompą in-line osiągają wydajność wody do 1600 l/h i spełniają nawet najwyższe wymagania skutecznie i bez wysiłku. Nawet najbardziej uporczywe zabrudzenia usuwane są błyskawicznie.

SPIS TREŚCI

Seria quadro średnia	32-33
Seria quadro duża	34-35
Seria Primus	36-37
RP Seria WS-RP Seria WSC-RP	38-39
RP Seria LX-RP	40-41
RP Akcesoria systemu wtykowego D12	70-88

KONCENTRACJA NA SEKTORZE



DANE TECHNICZNE



SYSTEM SZYBKOZŁĄCZY

Przemysłane, szybkie i niezawodne: Szybka wymiana akcesoriów przy pomocy hartowanych elementy ze stali szlachetnej zapewniają prostotę i zawsze bezpieczne podłączenie pistoletu z lancami i innymi akcesoriami. Nowy pistolet Starlet 3 przekonuje również pod względem wzornictwa i komfortu.



ZINTEGROWANY BĘBEN NA WĄŻ

Oszczędność miejsca i wygoda: ze składaną korbą do praktycznego, schludnego przechowywanie węża wysokociśnieniowego. Specjalna blokada utrzymuje bęben w ustawionej pozycji.



OBUDOWA ROTO-MOLD Z DUŻYMI KOŁAMI

Poruszaj się zarówno po nierównych, jak i gładkich nawierzchniach: niezwykle wytrzymałe podwozie z dużymi solidnymi kołami, ułatwia transport i użytkowanie w prawidłowej, optymalnej pozycji oraz zapewnia dobrą stabilność podczas pracy. Nierówności i stopnie nie będą dla Ciebie przeszkodą.przeszkodą.



ZBIORNIK WODNY

Zwiększona ochrona i moc: Pływak w pojemniku na wodę reguluje dopływ wody i zapobiega uszkodzeniu pompy w przypadku jej braku (w modelach quadro).

INNOWACYJNA POMPA RZĘDOWA RP

Sprawdzona, dopracowana technologia, zapewniająca doskonałe rezultaty: A Wał korbowy poprzez korbowody napędza ustawione szeregowo tłoki. Ta konstrukcja umożliwia większe przepływy wody i przez to lepsze efekty spłukujące niż konwencjonalne pompy i posiada:

- Przeniesienie mocy przez stabilny wał korbowy, korbowody i tłoki, tak jak w silniku samochodowym
- Ekstremalnie długą żywotność
- Zintegrowany zawór regulacji ciśnienia
- System Total-Stop z opóźnionym wyłączeniem silnika

Seria quadro średnia



quadro 899 TST | 610120

► **AKCESORIA** | począwszy od strony 70

WYPOSAŻENIE

- Błyskawiczny system wtykowy D12
- Pompa osiowa Kränzle
- System Total-Stop z opóźnionym wyłączeniem
- Bezpieczne wyłączenie
- Bezstopniowa regulacja ciśnienia
- Wysokociśnieniowy wąż z ochroną przed skręcaniem Twist Stop
- Pobór środków myjących
- Hamulec nastawny
- Zdejmowany pojemnik na wodę: pojemność 10 l





WARIANT - NOM

42272

Zestaw NOM	Nr. art.	42272
Zestaw NOM quadro 899 TST	Nr. art.	42271
quadro 799 TST NOM	Nr. art.	61010

Pozostałe informacje odnośnie NOM na stronie 69

MODEL	quadro 599 TST	quadro 799 TST	quadro 899 TST
Nr. art. TST z bębniem na wąż	610000	610100	610120

DANE TECHNICZNE

Ciśnienie robocze	bar MPa	30-150 3-15	30-180 3-18	30-150 3-15
Wydajność wody	l/min l/h	10 600	13 780	15 900
Dozwolone ciśnienie	bar MPa	165 16.5	200 20	170 17
Prędkość obrotowa napędu	Obr./min	1400	1400	1400
Podłączenie	V ~ Hz A	230 1 50 14	400 3 50 8.5	400 3 50 8.5
Pobór mocy Moc użyteczna	kW	3.3 2.4	5.5 4.0	5.5 4.0
Kabel zasilający	m	5	7.5	7.5
Wymiary (D x S x W)	mm	780 395 870	780 395 870	780 395 870
Masa	kg	63	63	63

ZAKRES DOSTAWY

Wysokociśnieniowy wąż	m Nr. art.	20 (DN6) 434161	20 (DN6) 434161	15 (DN8) 44879
Pistolet z zabezpieczeniem	Model Nr. art.	Starlet 3 12500	Starlet 3 12500	Starlet 3 12500
Lanca z dyszą płaską	Dysza Nr. art.	● 035 12420-D25035	● 045 12420-D25045	● 06 12420-D2506
Lanca Dirtkiller	Dysza Nr. art. .	● 035 12425-035	● 045 12425-045	● 06 12425-06



Seria quadro duża



KOMFORTOWY BĘBEN NA WĄŻ (TST)

oszczędność miejsca i wygoda ze składaną korbą

ZORGANIZOWANY SYSTEM

praktyczne uchwyty do przechowywania pistoletu i lanc

DUŻY WIDOCZNY MANOMETR ZE STALI SZLACHETNEJ

łatwy odczyt ciśnienia roboczego

ZBIORNIK NA WODĘ

zapobiega uszkodzeniu pompy wysokiego ciśnienia w związku z niedoborem wody i ogranicza kawitację

PODWOZIE ZE STALI SZLACHETNEJ

trwałe i odporne na korozję

OCHRONA PRZED UDERZENIEM

zmniejsza ryzyko uszkodzenia pompy wysokociśnieniowej

quadro 1200 TST | 612120

► **AKCESORIA** | począwszy od strony 70



Błyskawiczny system wtykowy D12

- Pompa osiowa Kränzle
- System Total-Stop z opóźnionym wyłączeniem
- Bezpieczne wyłączenie
- Bezstopniowa regulacja ciśnienia

- Wysokociśnieniowy wąż z ochroną przed skręcaniem Twist Stop
- Pobór środków myjących
- Podwozie ze stali szlachetnej
- Hamulec nastawny
- Zdejmowany pojemnik na wodę: pojemność 12 l



WARIANT - NOM

42280

Zestaw NOM Wersja bez bębna	Nr. art.	42280
Zestaw NOM Wersja z bębniem	Nr. art.	42282
quadro 1200 TST NOM	Nr. art.	612130

Pozostałe informacje odnośnie NOM na stronie 69

MODEL	quadro 800 TST	quadro 1000 TS quadro 1000 TST	quadro 1200 TS quadro 1200 TST
Nr. art. TS bez bębna na wąż	–	612080	612110
Nr. art. TST z bębniem na wąż	612060	612090	612120

DANE TECHNICZNE

Ciśnienie robocze	bar MPa	30-250 3-25	30-220 3-22	30-180 3-18
Wydajność wody	l/min l/h	13.3 800	16 960	19 1140
Dozwolone ciśnienie	bar MPa	270 27	250 25	200 20
Prędkość obrotowa napędu	Obr./min	1400	1400	1400
Podłączenie	V ~ Hz A	400 3 50 12	400 3 50 12	400 3 50 12
Pobór mocy Moc użyteczna	kW	7.5 5.5	7.5 5.5	7.5 5.5
Kabel zasilający	m	7.5	7.5	7.5
Wymiary (D x S x W)	mm	770 570 990	770 570 990	770 570 990
Masa bez bębna na wąż z bębniem na wąż	kg	– 89	83 89	83 89

ZAKRES DOSTAWY

Wysokociśnieniowy wąż TS bez bębna na wąż	m Nr. art.	–	10 (DN8) 41081	10 (DN8) 41081
Wysokociśnieniowy wąż TST z bębniem na wąż	m Nr. art.	20 (DN8) 41083	20 (DN8) 41083	20 (DN8) 41083
Pistolet z zabezpieczeniem	Model Nr. art.	Starlet 3 12500	Starlet 3 12500	Starlet 3 12500
Lanca z dyszą płaską	Dysza Nr. art.	● 04 12420-D2504	● 05 12420-D2505	● 07 12420-D2507
Lanca z turbokillerem (**tylko w przypadku wykonania TST)	Dysza Nr. art.	● 04 12430-04 **	● 05 12430-05 **	● 07 12430-07 **



Primus-Seria

NOWOŚĆ!



ZORGANIZOWANY SYSTEM

praktyczne uchwyty do przechowywania pistoletu i lanc

WSPORNIK WĘŻA

umożliwia łatwe zwijanie i rozwijanie węża wysokociśnieniowego

DUŻY WIDOCZNY MANOMETR

ZE STALI SZLACHETNEJ

łatwy odczyt ciśnienia roboczego

OCHRONA PRZED UDERZENIEM

zniejsza ryzyko uszkodzenia pompy wysokociśnieniowej

KOMFORTOWY BĘBEN NA WĄŻ (TST)

oszczędność miejsca i wygoda ze składaną korbą

OBUDOWA ROTO-MOLD

praktycznie niezniszczalna obudowa z tworzywa sztucznego

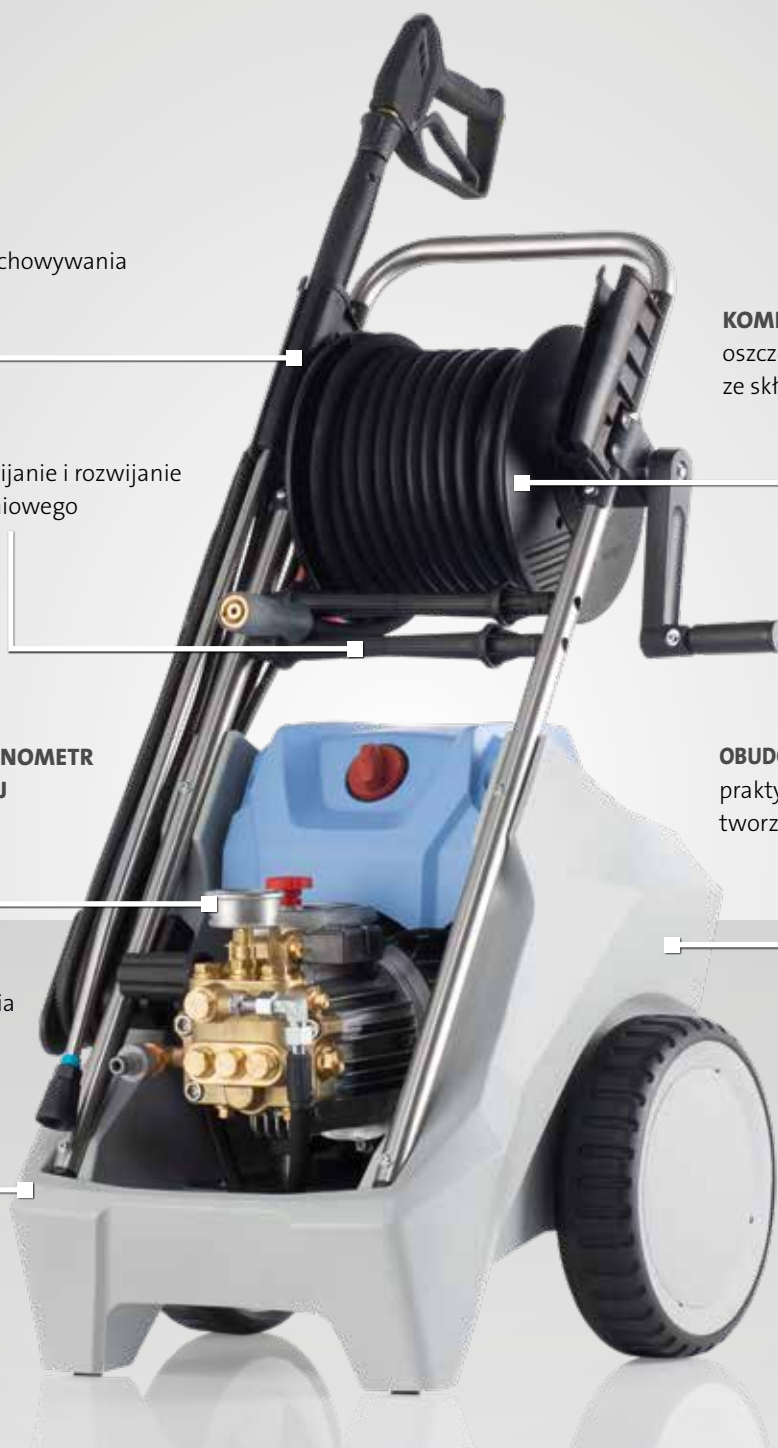

Primus 1000 TST | 614150

► **AKCESORIA** | począwszy od strony 70

WYPOSAŻENIE

- Błyskawiczny system wtykowy D12
- Pompa osiowa Kränzle
- System Total-Stop z opóźnionym wyłączeniem
- Bezpieczne wyłączenie
- Bezstopniowa regulacja ciśnienia
- Wysokociśnieniowy wąż z ochroną przed skręcaniem Twist Stop





WARIANT - NOM

Zestaw NOM	Nr. art.	42284
-------------------	----------	--------------

Pozostałe informacje odnośnie NOM na stronie 69

MODEL	Primus 1000 TST	Primus 1200 TST
Nr. art. TST z bębniem na wąż	614150	614160

DANE TECHNICZNE

Ciśnienie robocze	bar MPa	30-220 3-22	30-180 3-18
Wydajność wody	l/min l/h	16.6 1000	20 1200
Dozwolone ciśnienie	bar MPa	250 25	200 20
Prędkość obrotowa napędu	Obr./min	1400	1400
Podłączenie	V ~ Hz A	400 3 50 11.4	400 3 50 11.4
Pobór mocy Moc użyteczna	kW	7.5 5.5	7.5 5.5
Kabel zasilający	m	7.5	7.5
Wymiary (D x S x W)	mm	640 515 985	640 515 985
Masa	kg	75	75

ZAKRES DOSTAWY

Wysokociśnieniowy wąż	m Nr. art.	20 (DN8) 443812	20 (DN8) 443812
Pistolet z zabezpieczeniem	Model Nr. art.	Starlet 3 12500	Starlet 3 12500
Lanca z dyszą płaską	Dysza Nr. art.	● 05 12420-D2505	● 07 12420-D2507



Seria WS-RP | Seria WSC-RP



MONTAŻ ŚCIENNY

do bezpiecznego montażu na ścianie

DUŻY WIDOCZNY MANOMETR ZE STALI SZLACHETNEJ

łatwy odczyt ciśnienia roboczego

ZORGANIZOWANY SYSTEM

praktyczne uchwyty do przechowywania pistoletu i lanc

POKRYWA ZE STALI SZLACHETNEJ (WSC-RP)

chroni przed zabrudzeniami, jest trwała i odporna na korozję

POMPA RZĘDOWA

znakomite efekty sflujujące przy wysokim ciśnieniu roboczym

WS-RP 1200 TS | 622120
WSC-RP 1200 TS | 622130

► **AKCESORIA** | począwszy od strony 70



WYPOSAŻENIE

- Błyskawiczny system wtykowy D12
- Pompy rzędowe firmy Kränzle
- Urządzenie do ustawienia na podłodze i do zawieszenia na ścianie
- System Total-Stop z opóźnionym wyłączeniem
- Bezpieczne wyłączenie
- Bezstopniowa regulacja ciśnienia
- Pokrywa ze stali szlachetnej (WSC-RP)
- Wysokociśnieniowy wąż z ochroną przed skręcaniem Twist Stop



ZESTAW DODATKOWY-CZUJNIK PRZEPŁYWU

Do ochrony urządzenia w przypadku braku wody w instalacji

Nr. art.	126342
Natężenie przepływu l/min	4



MODEL	WS-RP 1000 TS WSC-RP 1000 TS	WS-RP 1200 TS WSC-RP 1200 TS	WS-RP 1400 TS WSC-RP 1400 TS	WS-RP 1600 TS WSC-RP 1600 TS
Nr. art. <u>WS</u> bez pokrywy	622100	622120	622140	622160
Nr. art. <u>WSC</u> z pokrywą	622110	622130	622150	622170

DANE TECHNICZNE

Ciśnienie robocze	bar MPa	30-200 3-20	30-190 3-19	30-170 3-17	30-150 3-15
Wydajność wody	l/min l/h	16.6 1000	20 1200	23.3 1400	26.7 1600
Dozwolone ciśnienie	bar MPa	220 22	210 21	200 20	170 17
Prędkość obrotowa napędu	Obr./min	1400	1400	1400	1400
Podłączenie	V ~ Hz A	400 3 50 13.5	400 3 50 14.3	400 3 50 14.3	400 3 50 14.3
Pobór mocy Moc użyteczna	kW	7.5 6.0	8.0 6.3	8.0 6.3	8.0 6.3
Kabel zasilający	m	7.5	7.5	7.5	7.5
Wtyczka		CEE 32 A	CEE 32 A	CEE 32 A	CEE 32 A
Wymiary (D x S x W)	mm	670 430 510	670 430 510	670 430 510	670 430 510
Masa bez pokrywy z pokrywą	kg	62 65	62 65	62 65	62 65

ZAKRES DOSTAWY

Wysokociśnieniowy wąż	m Nr. art.	10 (DN8) 41081	10 (DN8) 41081	10 (DN8) 41081	10 (DN8) 41081
Pistolet z zabezpieczeniem	Model Nr. art.	Starlet 3 12500	Starlet 3 12500	Starlet 3 12500	Starlet 3 12500
Lanca z dyszą płaską	Dysza Nr. art.	● 05 12420-D2505	● 065 12420-D25065	● 08 12420-D2508	● 11 12420-D2511



Moduł-WS/WSC

DLA PROFESJONALISTÓW

Dla łatwiejszego montażu na ścianie.

Nr. art.	483006
-----------------	---------------

Seria LX-RP



KOMFORTOWY BĘBEN NA WĄŻ

oszczędność miejsca i wygoda ze składaną korbą

ZORGANIZOWANY SYSTEM

praktyczne uchwyty do przechowywania pistoletu i lanc

POKRYWA OCHRONNA ZE STALI SZLACHETNEJ

trwała i odporna na korozję

DUŻY WIDOCZNY MANOMETR ZE STALI SZLACHETNEJ

łatwy odczyt ciśnienia roboczego

OCHRONA PRZED UDERZENIEM

zmniejsza ryzyko uszkodzenia pompy wysokociśnieniowej

POMPA RZĘDOWA

znakomite efekty sputujące przy wysokim ciśnieniu roboczym

LX-RP 1600 TST | 616080

► **AKCESORIA** | począwszy od strony 70



WYPOSAŻENIE

- Błyskawiczny system wtykowy D12
- Pompy rzędowe firmy Kränzle
 - System Total-Stop z opóźnionym wyłączeniem
 - Bezpieczne wyłączenie
- Bezstopniowa regulacja ciśnienia
- Wysokociśnieniowy wąż z ochroną przed skręcaniem Twist Stop
- Hamulec nastawny
- Zasysanie bezpośrednio: Wysokość zasysania 2.5 m



WARIANT - NOM

Zestaw NOM	Nr. art.	42283
-------------------	----------	--------------

Pozostałe informacje odnośnie NOM na stronie 69

MODEL	LX-RP 1000 TST	LX-RP 1200 TST	LX-RP 1400 TST	LX-RP 1600 TST
Nr. art. TST z bębnum na wąż	616050	616060	616070	616080

DANE TECHNICZNE

Ciśnienie robocze	bar MPa	30-200 3-20	30-190 3-19	30-170 3-17	30-150 3-15
Wydajność wody	l/min l/h	16.6 1000	20 1200	23.3 1400	26.7 1600
Dozwolone ciśnienie	bar MPa	220 22	210 21	190 19	170 17
Prędkość obrotowa napędu	Obr./min	1400	1400	1400	1400
Podłączenie	V ~ Hz A	400 3 50 13.5	400 3 50 14.3	400 3 50 14.3	400 3 50 14.3
Pobór mocy Moc użyteczna	kW	7.5 6.0	8.0 6.3	8.0 6.3	8.0 6.3
Kabel zasilający	m	7.5	7.5	7.5	7.5
Wtyczka		CEE 32 A	CEE 32 A	CEE 32 A	CEE 32 A
Wymiary (D x S x W)	mm	735 580 1020	735 580 1020	735 580 1020	735 580 1020
Masa	kg	94	94	94	94

ZAKRES DOSTAWY

Wysokociśnieniowy wąż	m Nr. art.	20 (DN8) 443812	20 (DN8) 443812	20 (DN8) 443812	20 (DN8) 443812
Pistolet z zabezpieczeniem	Model Nr. art.	Starlet 3 12500	Starlet 3 12500	Starlet 3 12500	Starlet 3 12500
Lanca z dyszą płaską	Dysza Nr. art.	● 05 12420-D2505	● 065 12420-D40065	● 08 12420-D4008	● 11 12420-D4011





MYJKI WYSOKOCIŚNIENIOWE Z SILNIKIEM SPALINOWYM

WYDAJNE MYCIE GDZIEKOLWIEK I KIEDYKOLWIEK ZECHCESZ

Gdziekolwiek jesteś, zawsze możesz polegać na niezawodnych i łatwych w obsłudze maszynach firmy Kränzle. Napędzane profesjonalnymi silnikami benzynowymi Honda oferują większą wydajność niż jakiegokolwiek inne jednofazowe urządzenie elektryczne i mogą być używane praktycznie wszędzie. Możliwy jest także pobór wody z osobnego zbiornika, basenu, jeziora lub rzeki. Przed jakimkolwiek zanieczyszczeniem są chronione filtrem.

SPIS TREŚCI

Seria Profi-Jet	44-47
Seria B	48-49
 Akcesoria systemu wtykowego D12.....	70-88

SKUPIENIE SIĘ NA POTRZEBACH RYNKU





DANE TECHNICZNE



WYDAJNE SILNIKI HONDA

Przyjazne serwisowi i ekonomiczne: nasz wybór to wykorzystywanie niezawodnych silników spalinowych Hondy z ochroną przed niskim poziomem oleju. Silniki te działają harmonijnie z pompą Kränzle. Zużycie paliwa i poziom hałasu są mniejsze na urządzeniach wyposażonych w regulację obrotów.



PRACA BEZ PRZYŁĄCZA WODY

Brak kranu - to żaden problem: wszystkie urządzenia Kränzle wyposażone w silnik spalinowy działają niezależnie od stałego przyłącza wody. Wąż ssący z filtrem zapewnia najlepszą ochronę podczas zasysania wody z zewnętrznego zbiornika, chroniąc przed zanieczyszczeniami.

Seria Profi-Jet



UCHWYT
ułatwia transpor

POKRYWA OCHRONNA
trwała i odporna na korozję

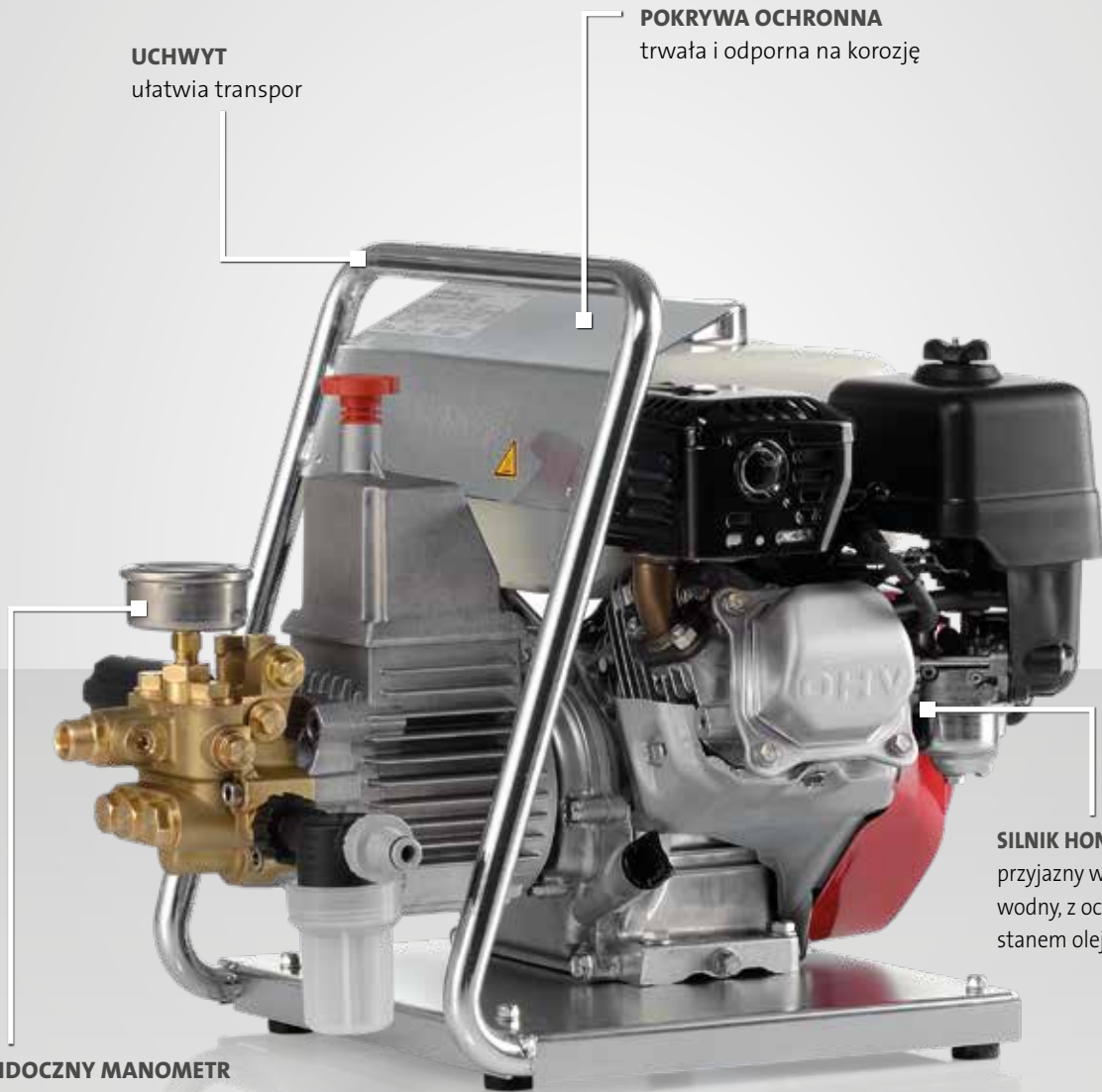

SILNIK HONDY
przyjazny w obsłudze, niezawodny, z ochroną przed niskim stanem oleju

DUŻY WIDOCZNY MANOMETR ZE STALI SZLACHETNEJ
łatwy odczyt ciśnienia roboczego

Profi-Jet B 13/150 | 618001

► **AKCESORIA** | począwszy od strony 70



WYPOSAŻENIE

- ⚡ Błyskawiczny system wtykowy D12
- Pompa osiowa Kränzle
- Silnik spalinowy firmy Honda
- Bezstopniowa regulacja ciśnienia
- Wysokociśnieniowy wąż z ochroną przed skręcaniem Twist Stop
- Zasysanie bezpośrednie: Wysokość zasysania 2.5 m



MODEL	Profi-Jet B 13/150	Profi-Jet B 10/200
Nr. art.	618001	618021

DANE TECHNICZNE

Ciśnienie robocze	bar MPa	30-150 3-15	30-200 3-20
Wydajność wody	l/min l/h	13 780	10 600
Dozwolone ciśnienie	bar MPa	170 17	220 22
Silnik		Honda GX160 LX	Honda GX200 LX
Wymiary (D x S x W)	mm	520 360 420	520 360 420
Masa	kg	35	35

ZAKRES DOSTAWY

Wysokociśnieniowy wąż	m Nr. art.	10 (DN8) 44878	10 (DN8) 41081
Pistolet z zabezpieczeniem	Model Nr. art.	Starlet 4 12525	Starlet 4 12525
Lanca z dyszą regulacyjną	Dysza Nr. art.	● 05 12439-D2505	○ 03 12439-D2503
Lanca Dirtkiller	Dysza Nr. art.	● 05 12438-05	○ 03 12438-03
Wejściowy filtr do wody	Nr. art.	13310	13310



Seria Profi-Jet



**PODWOZIE ZE
STALI SZLACHETNEJ**
trwałe i odporne na korozję

KOMFORTOWY BĘBEN NA WĄŻ (WARIANT)
oszczędność miejsca i wygoda ze składaną korbą

ZORGANIZOWANY SYSTEM
praktyczne uchwyty do
przechowywania pistoletu i lanc

**DUŻY WIDOCZNY MANOMETR
ZE STALI SZLACHETNEJ**
łatwy odczyt ciśnienia roboczego

SILNIK HONDY
przyjazny w obsłudze,
niezawodny, z ochroną przed
niskim stanem oleju

**AUTOMATYCZNA REGULACJA
PRĘDKOŚCI**
redukuje hałas i zużycie
paliwa
(od modelu Profi-Jet B 16/220)

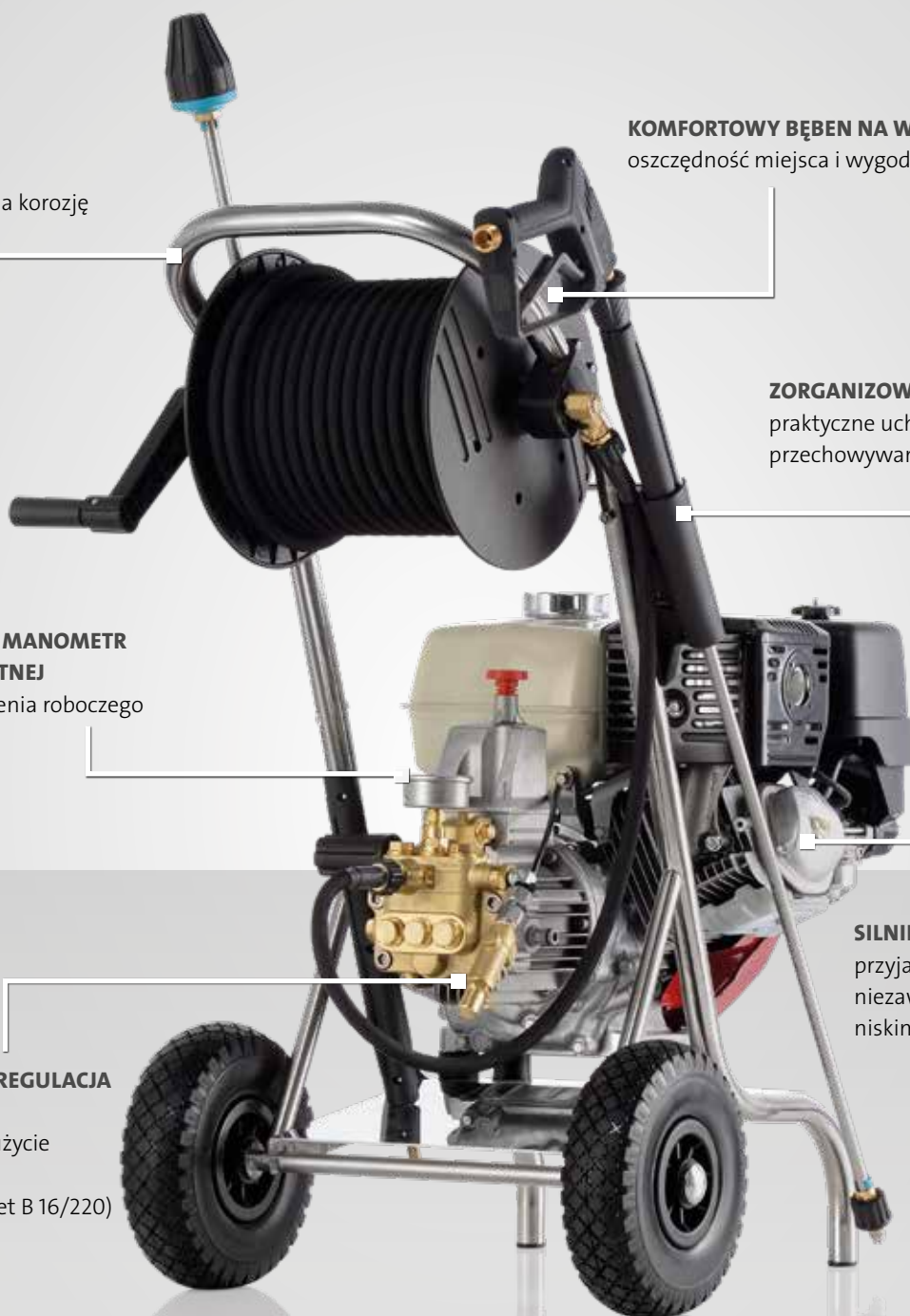

Profi-Jet B 16/220 | 618049

► **AKCESORIA** | począwszy od strony 70



WYPOSAŻENIE

- Błyskawiczny system wtykowy D12
- Pompa osiowa Kränzle
- Silnik spalinowy firmy Honda
- Bezstopniowa regulacja ciśnienia
- Wysokociśnieniowy wąż z ochroną przed skręcaniem Twist Stop
- Zasysanie bezpośrednie: Wysokość zasysania 2.5 m



MODEL	Profi-Jet B 13/150	Profi-Jet B 10/200	Profi-Jet B 16/220	Profi-Jet B 20/200	Profi-Jet B 16/250
Nr. art. bez bębna na wąż	618003	618023	618045	618065	618085
Nr. art. z bębniem na wąż	618007	618027	618049	618069	618089

DANE TECHNICZNE

Ciśnienie robocze	bar MPa	30-150 3-15	30-200 3-20	30-220 3-22	30-200 3-20	30-250 3-25
Wydajność wody	l/min l/h	13 780	10 600	16 960	20 1200	16 960
Dozwolone ciśnienie	bar MPa	170 17	220 22	240 24	220 22	270 27
Silnik		Honda GX160 LX	Honda GX200 LX	Honda GX340 LX	Honda GX390 LX	Honda GX390 LX
Regulacja prędkości obrotowej		–	–	●	●	●
Wymiary (D x S x W) bez bębna na wąż	mm	770 570 990	770 570 990	770 570 990	770 570 990	770 570 990
Wymiary (D x S x W) z bębniem na wąż	mm	770 570 1005	770 570 1005	785 570 1005	785 570 1005	785 570 1005
Masa bez bębna na wąż z bębniem na wąż	kg	42 50	42 50	65 73	65 73	65 73

ZAKRES DOSTAWY

Wysokociśnieniowy wąż bez bębna na wąż	m Nr. art.	10 (DN8) 44878	10 (DN8) 41081	10 (DN8) 41081	10 (DN8) 41081	10 (DN8) 41081
Wysokociśnieniowy wąż z bębniem na wąż	m Nr. art.	20 (DN8) 41083	20 (DN8) 41083	20 (DN8) 41083	20 (DN8) 41083	20 (DN8) 41083
Pistolet z zabezpieczeniem	Model Nr. art.	Starlet 3 12500	Starlet 3 12500	Starlet 3 12500	Starlet 3 12500	Starlet 3 12500
Lanca z dyszą regulacyjną	Dysza Nr. art.	● 05 12431-D2505	○ 03 12431-D2503	● 05 12431-D2505	● 07 12431-D2507	● 045 12431-D25045
Lanca Dirtkiller	Dysza Nr. art.	● 05 12425-05	○ 03 12425-03	–	–	–
Lanca z turbokillerem	Dysza Nr. art.	–	–	● 05 12430-05	● 07 12430-07	● 045 12430-045
Wejściowy filtr do wody	Nr. art.	13310	13310	13310	13310	13310



Wąż ssący z filtrem zasysania

DLA PROFESJONALISTÓW

Do zasysania wody ze źródeł zewnętrznych
 ■ Długość węża 3 m

Nr. art.	150383
----------	--------

Seria B



KOMFORTOWY BĘBEN NA WĄŻ

oszczędność miejsca i wygoda ze składaną korbą

ZORGANIZOWANY SYSTEM

praktyczne uchwyty do przechowywania pistoletu i lanc

DUŻY WIDOCZNY MANOMETR ZE STALI SZLACHETNEJ

łatwy odczyt ciśnienia roboczego

SILNIK HONDY

przyjazny w obsłudze, niezawodny, z ochroną przed niskim stanem oleju

AUTOMATYCZNA REGULACJA PRĘDKOŚCI

redukuje hałas i zużycie paliwa (od modelu B 230 T)

OCHRONA PRZED UDERZENIEM

zmniejsza ryzyko uszkodzenia pompy wysokociśnieniowej

B 240 T | 620023

► **AKCESORIA** | począwszy od strony 70



WYPOSAŻENIE

Błyskawiczny system wtykowy D12

■ Pompa osiowa Kränzle

■ Silnik spalinowy firmy Honda

■ Bezstopniowa regulacja ciśnienia

■ Wysokociśnieniowy wąż z ochroną przed skręcaniem Twist Stop

■ Hamulec nastawny

■ Zasysanie bezpośrednie: Wysokość zasysania 2.5 m



MODEL	B 170 T	B 230 T	B 240 T	B 270 T
Nr. art. z bębniem na wąż	620001	620013	620023	620033

DANE TECHNICZNE

Ciśnienie robocze	bar MPa	30-150 3-15	30-200 3-20	30-220 3-22	30-250 3-25
Wydajność wody	l/min l/h	12.5 750	20 1200	16 960	16 960
Dozwolone ciśnienie	bar MPa	170 17	230 23	240 24	270 27
Silnik		Honda GX160 LX	Honda GX390 LX	Honda GX340 LX	Honda GX390 LX
Regulacja prędkości obrotowej		–	●	●	●
Wymiary (D x S x W)	mm	720 570 960	720 570 960	720 570 960	720 570 960
Masa	kg	67	92	92	92

ZAKRES DOSTAWY

Wysokociśnieniowy wąż	m Nr. art.	20 (DN8) 41083	20 (DN8) 41083	20 (DN8) 41083	20 (DN8) 41083
Pistolet z zabezpieczeniem	Model Nr. art.	Starlet 3 12500	Starlet 3 12500	Starlet 3 12500	Starlet 3 12500
Lanca z dyszą regulacyjną	Dysza Nr. art.	● 05 12431-D2505	● 07 12431-D2507	● 05 12431-D2505	● 045 12431-D25045
Lanca Dirtkiller	Dysza Nr. art.	● 05 12425-05	–	–	–
Lanca z turbokillerem	Dysza Nr. art.	–	● 07 12430-07	● 05 12430-05	● 045 12430-045
Wejściowy filtr do wody	Nr. art.	13310	13310	13310	13310



Wąż ssący z filtrem zasysania

DLA PROFESJONALISTÓW

Do zasysania wody ze źródeł zewnętrznych
 ■ Długość węża 3 m

Nr. art.	150383
----------	---------------

MYJKI WYSOKOCIŚNIENIOWE NA GORĄCĄ WODĘ

MAKSYMALNA EFEKTYWNOŚĆ CZYSZCZENIA GORĄCĄ WODĄ



Zabójcze dla brudu, bakterii i wirusów: niektóre zanieczyszczenia, takie jak tłuszcz lub olej, są trudne do usunięcia. Dlatego łatwiej jest to zrobić przy użyciu gorącej wody! Tutaj do gry wkraczają serie wysokociśnieniowych myjek na gorącą wodę Kränzle. Możliwość wygenerowania wysokiej temperatury wody i możliwość pracy parą nawet w 155 ° C zwiększają siłę oczyszczającą, a także zapewniają świetny efekt dezynfekujący.

RP Myjka wysokociśnieniowa z pompą szeregową: Nasz okręt flagowy spełniający najwyższe wymagania: Seria term RP firmy Kränzle z innowacyjną pompą in-line dostarcza gorącą wodę pod wysokim ciśnieniem i nadaje się szczególnie do zastosowań, w których wymagany jest ponadprzeciętny efekt sfluwidowania przy wysokim ciśnieniu roboczym. Wydajność wody do 1600 l/h sprawia, że nawet najbardziej uporczywe zabrudzenia nie mają szans.

SPIS TREŚCI

RP Seria therm-RP.....	52-55
Seria therm-1.....	56-57
Seria therm 1017.....	58-59
Seria therm-C.....	60-61
Seria therm-CA.....	62-63
CB Akcesoria systemu wtykowego D12.....	70-88

SKUPIENIE SIĘ NA POTRZEBACH RYNKU



DANE TECHNICZNE



OCHRONA PRZED SKRĘCANIEM

Nie daj się zaskoczyć: specjalne obrotowe złącze gwintowo-obrotowe zapobiega skręcaniu się węża wysokociśnieniowego podczas pracy i zmniejszenie prawdopodobieństwo uszkodzenia węża wysokociśnieniowego. Gwarantuje bezproblemowy proces czyszczenia.



CYFROWY PANEL STEROWANIA

Precyzyjne działanie: Przy pomocy panelu sterowania, praca urządzenia może być ustawiana i kontrolowana w dwóch trybach pracy. Poprzez ustawianie zadanej temperatury w stopniach Celsjusza lub sterowanie mocą grzewczą kotła. Rozwiązania te w zależności od ustawień, pomogą w niskim zużyciu paliwa a także utrzymaniu stałej zadanej temperatury wody.



ZABEZPIECZENIA OCHRONNE

Ochrona w każdym aspekcie: cechy takie jak zawór bezpieczeństwa, czujnik przepływu, optyczna kontrola płomienia, wyłącznik nadprądowy, presostat i odcięcie w przypadku niskiego poziomu paliwa zapewniają absolutnie bezpieczną pracę.



OPTYCZNA KONTROLA PŁOMIENIA I TERMICZNA OCHRONA PRZECIĄŻENIOWA

Elektroniczny monitoring spalania: Myjki Kränzle therm posiadają fotokomórkę do kontroli płomienia palnika. To zapewnia bezpieczną eksploatację przez cały czas, nawet jeśli użytkownik nie znajduje się w pobliżu urządzenia. Dodatkowo zastosowany czujnik ochrony przed przegrzaniem mierzy na bieżąco temperaturę na wylocie i jeśli temperatura przekracza 260 ° C następuje automatycznie wyłączenie systemu grzewczego. (Wyjątek: podstawowy model therm-CA)



SYSTEM TOTAL-STOP Z OPÓŹNIONYM WYŁĄCZENIEM SILNIKA

Zmniejszone zużycie energii, wydłużona żywotność: Silnik wyłącza się automatycznie w momencie zwolnienia pistoletu wysokociśnieniowego. Odciąża to pompę, przekładnię i silnik, jednocześnie zmniejszając poziom hałasu. Opóźnione wyłączenie zapobiega niepotrzebnym i ciągłym startom/ restartom urządzenia z bardzo krótkimi przerwami w pracy. Zmniejsza to znacząco zużycia podzespołów i wydłuża żywotność.

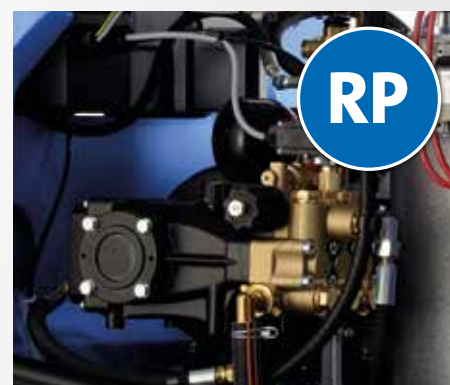

INNOWACYJNA POMPA RZĘDOWA RP

Sprawdzona, dopracowana technologia, zapewniająca doskonałe rezultaty: A Wał korbowy poprzez korbowody napędza ustawione szeregowo tłoki. Ta konstrukcja umożliwia większe przepływy wody i przez to lepsze efekty sprężające niż konwencjonalne pompy i posiada:

- Przeniesienie mocy przez stabilny wał korbowy, korbowody i tłoki, tak jak w silniku samochodowym
- Ekstremalnie długą żywotność
- Zintegrowany zawór regulacji ciśnienia
- System Total-Stop z opóźnionym wyłączeniem silnika

Seria therm-RP



ZORGANIZOWANY SYSTEM
praktyczne uchwyty do przechowywania pistoletu i linc

KOMFORTOWY BĘBEN NA WĄŻ (WARIANT)
oszczędność miejsca i wygoda ze składaną korbą

ZDEJMOWANA OBUDOWA
przyjazna serwisowi

CYFROWY PANEL STEROWANIA
cyfrowa regulacja temperatury, 2 różne tryby sterowania temperaturą

OPTYCZNA KONTROLA PŁOMIENIA I TERMICZNA OCHRONA PRZECIĄŻENIOWA
(Informacja na stronie 51)

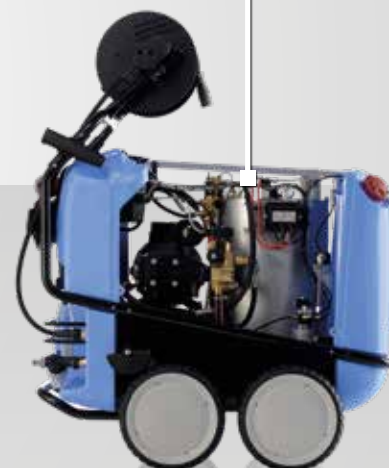

therm-RP 1000 | 638210

► **AKCESORIA** | począwszy od strony 70



WYPOSAŻENIE

- Błyskawiczny system wtykowy D12
- Pompy rzędowe firmy Kränzle
 - System Total-Stop z opóźnionym wyłączeniem
 - Bezpieczne wyłączenie
 - Regulacja ciśnienia
 - Pobór środków myjących
 - Hamulec nastawny
 - Zasysanie bezpośrednie: Wysokość zasysania 2.5 m
 - Pojemnik na wodę: pojemność 12 l
 - opcja: wąż grzewczy ze stali szlachetnej

WYPOSAŻENIE DO WODY GORĄCEJ

- Termostat cyfrowy
- Czujnik przepływu
- Napowietrzanie komory spalania
- Optyczna kontrola płomienia
- Ochrona przed przegrzaniem (dla temperatury spalin powyżej 260° C)
- Wyłączanie palnika w przypadku braku oleju opałowego
- Licznik roboczogodzin
- Zbiornik paliwa: 35 l



42280

WARIANT - NOM

Zestaw NOM Wersja bez bębna	Nr. art.	42280
Zestaw NOM Wersja z bębniem	Nr. art.	42281

Pozostałe informacje odnośnie NOM na stronie 69

MODEL	therm-RP 1000	therm-RP 1200	therm-RP 1400	therm-RP 1600
Nr. art. bez bębna na wąż	638200	638400	638600	638800
Nr. art. z bębniem na wąż	638210	638410	638610	638810
Nr. art. bez bębna na wąż ▶ z węzłem grzewczym ze stali szlachetnej	638250	638450	638650	638850
Nr. art. z bębniem na wąż ▶ z węzłem grzewczym ze stali szlachetnej	638260	638460	638660	638860

DANE TECHNICZNE

Ciśnienie robocze	bar MPa	70-200 7-20	70-190 7-19	70-170 7-17	70-150 7-15
Wydajność wody	l/min l/h	16.6 1000	20 1200	23.3 1400	26.7 1600
Dozwolone ciśnienie	bar MPa	220 22	210 21	190 19	170 17
Prędkość obrotowa napędu	Obr./min	1400	1400	1400	1400
Podłączenie	V ~ Hz A	400 3 50 13.5	400 3 50 14.3	400 3 50 14.3	400 3 50 14.3
Pobór mocy Moc użyteczna	kW	7.5 6.0	8.0 6.3	8.0 6.3	8.0 6.3
Kabel zasilający	m	7.5	7.5	7.5	7.5
Wtyczka		CEE 32 A	CEE 32 A	CEE 32 A	CEE 32 A
Wymiary (D x S x W) bez bębna na wąż	mm	1050 800 1015	1050 800 1015	1050 800 1015	1050 800 1015
Wymiary (D x S x W) z bębniem na wąż	mm	1050 800 1300	1050 800 1300	1050 800 1300	1050 800 1300
Masa bez bębna na wąż z bębniem na wąż	kg	210 218	210 218	210 218	210 218

DANE TECHNICZNE DLA WODY GORĄCEJ

Wydatek wody gorącej	°C	12-80	12-80	12-80	12-80
Stopień pary	°C	140	140	140	140
Zużycie oleju opałowego maks. moc grzejna	kg/h l/h	6.0 7.0	7.7 9.2	7.7 9.2	7.7 9.2
Zużycie oleju opałowego ΔT 45°	kg/h l/h	5.6 6.6	5.6 6.6	5.6 6.6	5.6 6.6
Moc grzewcza	kW	65	84	84	84

ZAKRES DOSTAWY

Wysokociśnieniowy wąż bez bębna na wąż	m Nr. art.	10 (DN8) 41081	10 (DN8) 41081	10 (DN8) 41081	10 (DN8) 41081
Wysokociśnieniowy wąż z bębniem na wąż	m Nr. art.	20 (DN8) 443812	20 (DN8) 443812	20 (DN8) 443812	20 (DN8) 443812
Pistolet z zabezpieczeniem	Model Nr. art.	Starlet 3 12500	Starlet 3 12500	Starlet 3 12500	Starlet 3 12500
Lanca z dyszą płaską	Dysza Nr. art.	● 05 12420-D2505	● 065 12420-D25065	● 08 12420-D2508	● 11 12420-D2511
Wejściowy filtr do wody	Nr. art.	13310	13310	13310	13310

Seria therm-RP



ZDEJMOWANA OBUDOWA
przyjazna serwisowi

CYFROWY PANEL STEROWANIA
cyfrowa regulacja temperatury, 2
różne tryby sterowania temperaturą

ZORGANIZOWANY SYSTEM
praktyczne uchwyty do
przechowywania pistoletu i lanc

KOMFORTOWY BĘBEN NA WĄŻ
automatyczne i wygodne zwijanie
węża z Skręcaniem Twist Stop

**OPTYCZNA KONTROLA PŁOMIENIA
I TERMICZNA OCHRONA PRZECIĄŻENIOWA**
(Informacja na stronie 51)



therm-RP 1400 AT | 638620

► **AKCESORIA** | począwszy od strony 70

WYPOSAŻENIE

- Błyskawiczny system wtykowy D12
- Pompy rzędowe firmy Kränzle
 - Automatyczny bęben na wąż
 - System Total-Stop z opóźnionym wyłączeniem
 - Bezpieczne wyłączenie
 - Regulacja ciśnienia
 - Pobór środków myjących
 - Hamulec nastawny
 - Zasysanie bezpośrednie: Wysokość zasysania 2.5 m
 - Pojemnik na wodę: pojemność 12 l

WYPOSAŻENIE DO WODY GORĄCEJ

- Termostat cyfrowy
- Czujnik przepływu
- Napowietrzanie komory spalania
- Optyczna kontrola płomienia
- Ochrona przed przegrzaniem (dla temperatury spalin powyżej 260° C)
- Wyłączanie palnika w przypadku braku oleju opałowego
- Licznik roboczogodzin
- Zbiornik paliwa: 35 l



AUTOMATYCZNY BĘBEN NA WĄŻ

Wąż wysokociśnieniowy jest automatycznie nawijany za pomocą sprężyny powrotnej znajdującej się we wnętrzu bębna. Rolki kierujące umożliwiają elastyczne rozwinięcie we wszystkich kierunkach.



MODEL	therm-RP 1000 AT	therm-RP 1200 AT	therm-RP 1400 AT	therm-RP 1600 AT
Nr. art.	638220	638420	638620	638820

DANE TECHNICZNE

Ciśnienie robocze	bar MPa	70-200 7-20	70-190 7-19	70-170 7-17	70-150 7-15
Wydajność wody	l/min l/h	16.6 1000	20 1200	23.3 1400	26.7 1600
Dozwolone ciśnienie	bar MPa	220 22	210 21	190 19	170 17
Prędkość obrotowa napędu	Obr./min	1400	1400	1400	1400
Podłączenie	V ~ Hz A	400 3 50 13.5	400 3 50 14.3	400 3 50 14.3	400 3 50 14.3
Pobór mocy Moc użyteczna	kW	7.5 6.0	8.0 6.3	8.0 6.3	8.0 6.3
Kabel zasilający	m	7.5	7.5	7.5	7.5
Wtyczka		CEE 32 A	CEE 32 A	CEE 32 A	CEE 32 A
Wymiary (D x S x W)	mm	1300 800 1015	1300 800 1015	1300 800 1015	1300 800 1015
Masa	kg	240	240	240	240

DANE TECHNICZNE DLA WODY GORĄCEJ

Wydatek wody gorącej	°C	12-80	12-80	12-80	12-80
Stopień pary	°C	140	140	140	140
Zużycie oleju opałowego maks. moc grzejna	kg/h l/h	6.0 7.0	7.7 9.2	7.7 9.2	7.7 9.2
Zużycie oleju opałowego ΔT 45°	kg/h l/h	5.6 6.6	5.6 6.6	5.6 6.6	5.6 6.6
Moc grzewcza	kW	65	84	84	84

ZAKRES DOSTAWY

Wysokociśnieniowy wąż	m Nr. art.	20 (DN8) 41083	20 (DN8) 41083	20 (DN8) 41083	20 (DN8) 41083
Pistolet z zabezpieczeniem	Model Nr. art.	Starlet 3 12500	Starlet 3 12500	Starlet 3 12500	Starlet 3 12500
Lanca z dyszą płaską	Dysza Nr. art.	● 05 12420-D2505	● 065 12420-D25065	● 08 12420-D2508	● 11 12420-D2511
Wejściowy filtr do wody	Nr. art.	13310	13310	13310	13310

Seria therm-1



ZORGANIZOWANY SYSTEM

praktyczne uchwyty do przechowywania pistoletu i lano

KOMFORTOWY BĘBEN NA WAŻ (WARIANT)

oszczędność miejsca i wygoda ze składaną korbą

ZDEJMOWANA OBUDOWA

przyjazna serwisowi

CYFROWY PANEL STEROWANIA

cyfrowa regulacja temperatury, 2 różne tryby sterowania temperaturą

OPTYCZNA KONTROLA PŁOMIENIA I TERMICZNA OCHRONA PRZECIĄŻENIOWA

(Informacja na stronie 51)



therm 895-1 | 634410

► **AKCESORIA** | począwszy od strony 70



WYPOSAŻENIE

- Błyskawiczny system wtykowy D12
- Pompa osiowa Kränzle
- System Total-Stop z opóźnionym wyłączeniem
- Bezpieczne wyłączenie
- Regulacja ciśnienia
- Pobór środków myjących
- Hamulec nastawny
- Zasysanie bezpośrednie (therm 895-1, therm 1165-1):
Wysokość zasysania 2.5 m
- Pojemnik na wodę: pojemność 12 l

WYPOSAŻENIE DO WODY GORĄCEJ

- Termostat cyfrowy
- Czujnik przepływu
- Napowietrzanie komory spalania
- Optyczna kontrola płomienia
- Ochrona przed przegrzaniem
(dla temperatury spalin powyżej 260° C)
- Wyłączenie palnika w przypadku braku oleju opałowego
- Licznik roboczogodzin
- Zbiornik paliwa: 35 l



WARIANT - NOM

Zestaw NOM Wersja bez bębna	Nr. art.	42280
Zestaw NOM Wersja z bębniem	Nr. art.	42281

Pozostałe informacje odnośnie NOM na stronie 69

MODEL	therm 635-1	therm 875-1	therm 895-1	therm 1165-1
Nr. art. bez bębna na wąż	634000	634200	634400	634600
Nr. art. z bębniem na wąż	634010	634210	634410	634610

DANE TECHNICZNE

Ciśnienie robocze	bar MPa	30-130 3-13	30-175 3-17.5	30-195 3-19.5	30-165 3-16.5
Wydajność wody	l/min l/h	10.6 635	14.6 875	14.9 895	19.4 1165
Dozwolone ciśnienie	bar MPa	145 14.5	190 19	215 21.5	180 18
Prędkość obrotowa napędu	Obr./min	1400	1400	1400	1400
Podłączenie	V ~ Hz A	230 1 50 15	400 3 50 8.7	400 3 50 12	400 3 50 12
Pobór mocy Moc użyteczna	kW	3.4 2.3	4.8 4.0	6.4 5.0	6.4 5.0
Kabel zasilający	m	5	7.5	7.5	7.5
Wymiary (D x S x W) bez bębna na wąż	mm	1050 800 1015	1050 800 1015	1050 800 1015	1050 800 1015
Wymiary (D x S x W) z bębniem na wąż	mm	1050 800 1300	1050 800 1300	1050 800 1300	1050 800 1300
Masa bez bębna na wąż z bębniem na wąż	kg	197 205	197 205	214 222	214 222

DANE TECHNICZNE DLA WODY GORĄCEJ

Wydatek wody gorącej	°C	12-89	12-87	12-86	12-82
Stopień pary	°C	145	155	155	155
Zużycie oleju opałowego maks. moc grzejna	kg/h l/h	5.1 6.1	5.8 6.8	6.0 7.1	7.1 8.5
Zużycie oleju opałowego ΔT 45°	kg/h l/h	3.2 3.8	4.2 5.0	4.3 5.1	5.6 6.6
Moc grzewcza	kW	55	60	65	78

ZAKRES DOSTAWY

Wysokociśnieniowy wąż bez bębna na wąż	m Nr. art.	10 (DN8) 41081	10 (DN8) 41081	10 (DN8) 41081	10 (DN8) 41081
Wysokociśnieniowy wąż z bębniem na wąż	m Nr. art.	20 (DN8) 443812	20 (DN8) 443812	20 (DN8) 443812	20 (DN8) 443812
Pistolet z zabezpieczeniem	Model Nr. art.	Starlet 3 12500	Starlet 3 12500	Starlet 3 12500	Starlet 3 12500
Lanca z dyszą płaską	Dysza Nr. art.	● 045 12420-D25045	● 045 12420-D25045	● 045 12420-D25045	● 07 12420-D2507
Wejściowy filtr do wody	Nr. art.	13310	13310	13310	13310

Seria therm 1017



ZORGANIZOWANY SYSTEM

praktyczne uchwyty do przechowywania pistoletu i lanc

KOMFORTOWY BĘBEN NA WĄŻ (WARIANT)

oszczędność miejsca i wygoda ze składaną korbą

PANEL STEROWANIA

analogowa regulacja temperatury

ZDEJMOWANA OBUDOWA

przyjazna serwisowi

**OPTYCZNA KONTROLA PŁOMIENIA
I TERMICZNA OCHRONA PRZECIĄŻENIOWA**
(Informacja na stronie 51)

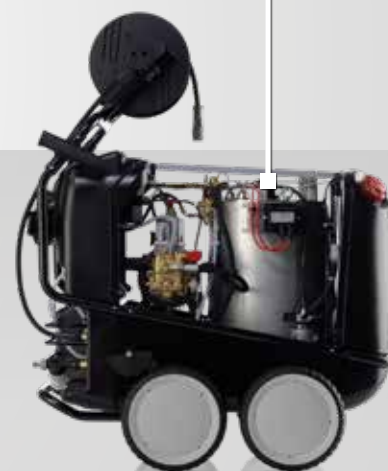

therm 1017 | 632210

► **AKCESORIA** | począwszy od strony 70

WYPOSAŻENIE

- ⚡ Błyskawiczny system wtykowy D12
- Pompa osiowa Kränzle
- System Total-Stop z opóźnionym wyłączeniem
- Bezpieczne wyłączenie
- Regulacja ciśnienia
- Pobór środków myjących
- Hamulec nastawny
- Zasysanie bezpośrednie: Wysokość zasysania 2.5 m
- Pojemnik na wodę: pojemność 12 l

WYPOSAŻENIE DO WODY GORĄCEJ

- Tryb Eco
- Czujnik przepływu
- Napowietrzanie komory spalania
- Optyczna kontrola płomienia
- Ochrona przed przegrzaniem (dla temperatury spalin powyżej 260° C)
- Wyłączenie palnika w przypadku braku oleju opałowego
- Zbiornik paliwa: 35 l





MODEL	therm 1017
Nr. art. bez bębna na wąż	632200
Nr. art. z bębniem na wąż	632210

DANE TECHNICZNE

Ciśnienie robocze	bar MPa	30-150 3-15
Wydajność wody	l/min l/h	16.7 1000
Dozwolone ciśnienie	bar MPa	170 17
Prędkość obrotowa napędu	Obr./min	1400
Podłączenie	V ~ Hz A	400 3 50 8.5
Pobór mocy Moc użyteczna	kW	5.5 4.0
Kabel zasilający	m	7.5
Wymiary (D x S x W) bez bębna na wąż	mm	1050 800 1015
Wymiary (D x S x W) z bębniem na wąż	mm	1050 800 1300
Masa bez bębna na wąż z bębniem na wąż	kg	193 198

DANE TECHNICZNE DLA WODY GORĄCEJ

Wydatek wody gorącej	°C	12-80
Stopień pary	°C	140
Zużycie oleju opałowego maks. moc grzejna	kg/h l/h	6.2 7.4 ▶ eco: 4.8 6.3
Zużycie oleju opałowego ΔT 45°	kg/h l/h	5.6 6.6
Moc grzewcza	kW	68

ZAKRES DOSTAWY

Wysokociśnieniowy wąż bez bębna na wąż	m Nr. art.	10 (DN8) 44878
Wysokociśnieniowy wąż z bębniem na wąż	m Nr. art.	20 (DN8) 44877
Pistolet z zabezpieczeniem	Model Nr. art.	Starlet 3 12500
Lanca z dyszą płaską	Dysza Nr. art.	● 06 12420-D2506
Wejściowy filtr do wody	Nr. art.	13310

Seria therm-C



PANEL STEROWANIA

analogowa regulacja temperatury

KOMFORTOWY BĘBEN NA WĄŻ (WARIANT)

oszczędność miejsca i wygoda ze składaną korbą

ZORGANIZOWANY SYSTEM

praktyczne uchwyty do przechowywania pistoletu i lanc

ZDEJMOWANA OBUDOWA

przyjazna serwisowi

**OPTYCZNA KONTROLA PŁOMIENIA
I TERMICZNA OCHRONA PRZECIĄŻENIOWA**
(Informacja na stronie 51)



therm-C 13/180 | 628210

► **AKCESORIA** | począwszy od strony 70

WYPOSAŻENIE

- Błyskawiczny system wtykowy D12
- Pompa osiowa Kränzle
- System Total-Stop z opóźnionym wyłączeniem
- Bezpieczne wyłączenie
- Regulacja ciśnienia
- Pobór środków myjących
- Hamulec nastawny
- Pojemnik na wodę: pojemność 3 l

WYPOSAŻENIE DO WODY GORĄCEJ

- Czujnik przepływu
- Napowietrzanie komory spalania
- Optyczna kontrola płomienia
- Ochrona przed przegrzaniem (dla temperatury spalin powyżej 260° C)
- Wyłączanie palnika w przypadku braku oleju opałowego
- Zbiornik paliwa: 25 l





WARIANT - NOM

Zestaw NOM Wersja bez bębna	Nr. art.	42270
Zestaw NOM Wersja z bębniem	Nr. art.	42271

Pozostałe informacje odnośnie NOM na stronie 69

MODEL	therm C 11/130	therm C 13/180	therm C 15/150
Nr. art. bez bębna na wąż	628000	628200	628350
Nr. art. z bębniem na wąż	628010	628210	628360

DANE TECHNICZNE

Ciśnienie robocze	bar MPa	30-130 3-13	30-180 3-18	30-150 3-15
Wydajność wody	l/min l/h	11 660	13 780	15 900
Dozwolone ciśnienie	bar MPa	145 14.5	200 20	170 17
Prędkość obrotowa napędu	Obr./min	1400	1400	1400
Podłączenie	V ~ Hz A	230 1 50 15	400 3 50 8.7	400 3 50 8.7
Pobór mocy Moc użyteczna	kW	3.4 2.3	4.8 4.0	4.8 4.0
Kabel zasilający	m	5	7.5	7.5
Wymiary (D x S x W) bez bębna na wąż	mm	860 580 970	860 580 970	860 580 970
Wymiary (D x S x W) z bębniem na wąż	mm	860 580 1220	860 580 1220	860 580 1220
Masa bez bębna na wąż z bębniem na wąż	kg	164 169	164 169	164 169

DANE TECHNICZNE DLA WODY GORĄCEJ

Wydatek wody gorącej	°C	12-80	12-80	12-80
Stopień pary	°C	140	150	150
Zużycie oleju opałowego maks. moc grzejna	kg/h l/h	5.1 6.1	5.8 6.8	6.0 7.1
Zużycie oleju opałowego $\Delta T 45^\circ$	kg/h l/h	3.2 3.8	3.8 4.5	4.3 5.1
Moc grzewcza	kW	55	60	65

ZAKRES DOSTAWY

Wysokociśnieniowy wąż bez bębna na wąż	m Nr. art.	10 (DN8) 44878	10 (DN8) 44878	10 (DN8) 44878
Wysokociśnieniowy wąż z bębniem na wąż	m Nr. art.	15 (DN8) 44879	15 (DN8) 44879	15 (DN8) 44879
Pistolet z zabezpieczeniem	Model Nr. art.	Starlet 3 12500	Starlet 3 12500	Starlet 3 12500
Lanca z dyszą płaską	Dysza Nr. art.	● 045 12420-D25045	● 045 12420-D25045	● 055 12420-D25055
Wejściowy filtr do wody	Nr. art.	13310	13310	13310

Seria therm-CA



► **AKCESORIA** | począwszy od strony 70

WYPOSAŻENIE

- ⚡ Błyskawiczny system wtykowy D12
- Pompa osiowa Kränzle
- System Total-Stop
- Regulacja ciśnienia
- Pobór środków myjących
- Hamulec nastawny
- Pojemnik na wodę: pojemność 3 l



WYPOSAŻENIE DO WODY GORĄCEJ

- Czujnik przepływu
- Napowietrzanie komory spalania
- Zbiornik paliwa: 25 l



MODEL	therm CA 11/130	therm CA 12/150
Nr. art. bez bębna na wąż	626000	626200
Nr. art. z bębniem na wąż	626010	626210

DANE TECHNICZNE

Ciśnienie robocze	bar MPa	30-130 3-13	30-150 3-15
Wydajność wody	l/min l/h	11 660	12 720
Dozwolone ciśnienie	bar MPa	145 14.5	165 16.5
Prędkość obrotowa napędu	Obr./min	1400	1400
Podłączenie	V ~ Hz A	230 1 50 15	400 3 50 7.2
Pobór mocy Moc użyteczna	kW	3.4 2.3	3.8 3.0
Kabel zasilający	m	5	7.5
Wymiary (D x S x W) bez bębna na wąż	mm	860 580 970	860 580 970
Wymiary (D x S x W) z bębniem na wąż	mm	860 580 1220	860 580 1220
Masa bez bębna na wąż z bębniem na wąż	kg	159 164	159 164

DANE TECHNICZNE DLA WODY GORĄCEJ

Wydatek wody gorącej	°C	12-80	12-80
Stopień pary	°C	140	140
Zużycie oleju opałowego maks. moc grzejna	kg/h l/h	5.1 6.1	5.4 6.4
Zużycie oleju opałowego $\Delta T 45^\circ$	kg/h l/h	3.2 3.8	3.5 4.1
Moc grzewcza	kW	55	58

ZAKRES DOSTAWY



Wysokociśnieniowy wąż bez bębna na wąż	m Nr. art.	10 (DN8) 44878	10 (DN8) 44878
Wysokociśnieniowy wąż z bębniem na wąż	m Nr. art.	15 (DN8) 44879	15 (DN8) 44879
Pistolet z zabezpieczeniem	Model Nr. art.	Starlet 3 12500	Starlet 3 12500
Lanca z dyszą płaską	Dysza Nr. art.	● 045 12420-D25045	● 045 12420-D25045
Wejściowy filtr do wody	Nr. art.	13310	13310



MYJKI WYSOKOCIŚNIENIOWE NA GORĄCĄ WODĘ -PODGRZEWANIE ELEKTRYCZNIE **GORĄCĄ WODĄ BEZ EMISJI SPALIN I ŚWIETNE EFEKTY CZYSZCZĄCE**

Niezanieczyszczone powietrze, lepsze środowisko pracy: myjki wysokociśnieniowe Kränzle E-therm oferują temperatury do 80 ° C, a elektryczne podgrzewanie wody umożliwia wspomaganie walki z zabrudzeniami, jednocześnie umożliwiając bezemisyjną pracę, bez spalin. E-therm są szczególnie przydatne do użytku wewnętrznego, pomieszczeniach bez wentylacji, w w strefach czystych lub szczególnie wrażliwych na zdrowie i higienę.

SPIS TREŚCI

 Seria e-therm	66-67
 Akcesoria systemu wtykowego D12	70-88

SKUPIENIE SIĘ NA POTRZEBACH RYNKU





DANE TECHNICZNE



ELEKTRYCZNE PODGRZEWANIE WODY

Pełna gotowość do pracy, bez okresu rozgrzewania: natychmiastowe podgrzewanie wody do temperatury 80 ° C (wersja 48 KW) i umożliwienie utrzymywania stabilnej temperatury nawet przy ciągłej pracy. Idealnie nadaje się do niezawodnego zmywania tłuszczów i olejów.



CYFROWY PANEL STEROWANIA

Temperatura jest regulowana za pomocą cyfrowego termostatu. Pozwala to na utrzymanie temperatury wody na stałym poziomie. Zintegrowany licznik godzin pracy określa wymagane interwały serwisowe.



ZINTEGROWANY BĘBEN NA WĄŻ

Oszczędność miejsca i wygoda: ze składaną korbą do praktycznego, uporządkowanego przechowywania węża wysokociśnieniowego. Specjalna blokada utrzymuje bęben w ustawionej pozycji.



TRYB EKOLOGICZNY

Bardziej ekonomiczne mycie: w trybie ECO - maksymalną temperaturę pracy można ustawić na 55 ° C, podczas, gdy zużycie energii zmniejsza aż do 50%.
(z modelami e-therm 603 M 36, e-therm 873 M 36 i e-therm 873 M 48)

Seria e-therm



ZORGANIZOWANY SYSTEM

praktyczne uchwyty do przechowywania pistoletu i linc

KOMFORTOWY BĘBEN NA WĄŻ (WARIANT)

oszczędność miejsca i wygoda ze składaną korbą

CYFROWY PANEL STEROWANIA

cyfrowa regulacja temperatury, 2 różne tryby sterowania temperaturą

POZIOM EKOLOGICZNY

do zastosowań energooszczędnych (e-therm 603 M 36, e-therm 873 M 36, e-therm 873 M 48)



e-therm 603 M 36 | 642260

► **AKCESORIA** | począwszy od strony 70

WYPOSAŻENIE

- ⚡ Błyskawiczny system wtykowy D12
- Pompa osiowa Kränzle
- System Total-Stop z opóźnionym wyłączeniem
- Bezpieczne wyłączenie
- Regulacja ciśnienia
- Hamulec nastawny
- Pojemnik na wodę: pojemność 12 l (e-therm 603 M 36, e-therm 873 M 36, e-therm 873 M 48)

WYPOSAŻENIE DO WODY GORĄCEJ OGRZEWANEJ ELEKTRYCZNIE

- Termostat cyfrowy
- Czujnik przepływu
- Ochrona przed przegrzaniem
- Licznik roboczogodzin





42280

WARIANT - NOM

Zestaw NOM Wersja bez bębna	Nr. art.	42280
Zestaw NOM Wersja z bębniem	Nr. art.	42281

Pozostałe informacje odnośnie NOM na stronie 69

MODEL	e-therm 500 M 18	e-therm 500 M 24	e-therm 603 M 36	e-therm 873 M 36	e-therm 873 M 48
Nr. art. bez bębna na wąż	642050	642150	642250	642300	642350
Nr. art. z bębniem na wąż	642060	642160	642260	642310	642360

DANE TECHNICZNE

Ciśnienie robocze	bar MPa	30-130 3-13	30-130 3-13	30-150 3-15	30-150 3-15	30-150 3-15
Wydajność wody	l/min l/h	8 480	8 480	10 600	13 780	13 780
Dozwolone ciśnienie	bar MPa	150 15	150 15	170 17	170 17	170 17
Prędkość obrotowa napędu	Obr./min	1400	1400	1400	1400	1400
Podłączenie	V ~ Hz A	400 3 50 29	400 3 50 39	400 3 50 55	400 3 50 59	400 3 50 76
Pobór mocy	kW	20	27	38	40	52
Kabel zasilający	m	5	5	5	5	5
Wtyczka		CEE 32 A	CEE 63 A	CEE 63 A	CEE 63 A	CEE 125 A
Wymiary (D x S x W) bez bębna na wąż	mm	1050 800 1015	1050 800 1015	1050 800 1015	1050 800 1015	1050 800 1015
Wymiary (D x S x W) z bębniem na wąż	mm	1050 800 1450	1050 800 1450	1050 800 1450	1050 800 1450	1050 800 1450
Masa bez bębna na wąż z bębniem na wąż	kg	128 136	128 136	160 168	160 168	160 168

DANE TECHNICZNE DLA WODY GORĄCEJ

Wydajność ciepłej wody przy 12° C na wlocie	°C	48	60	75	68	80
Moc grzewcza	kW	18	24	36	36	48

ZAKRES DOSTAWY

Wysokociśnieniowy wąż bez bębna na wąż	m Nr. art.	10 (DN8) 41081	10 (DN8) 41081	10 (DN8) 41081	10 (DN8) 41081	10 (DN8) 41081
Wysokociśnieniowy wąż z bębniem na wąż	m Nr. art.	20 (DN8) 443812	20 (DN8) 443812	20 (DN8) 443812	20 (DN8) 443812	20 (DN8) 443812
Pistolet z zabezpieczeniem	Model Nr. art.	Starlet 3 12500	Starlet 3 12500	Starlet 3 12500	Starlet 3 12500	Starlet 3 12500
Lanca z dyszą płaską	Dysza Nr. art.	○ 03 12420-D2503	○ 03 12420-D2503	● 035 12420-D25035	● 05 12420-D2505	● 05 12420-D2505
Wejściowy filtr do wody	Nr. art.	13310	13310	13310	13310	13310



DZIĘKI ODPOWIEDNIM NARZĘDZIOM ZAWSZE WSZYSTKO POD KONTROLĄ

Gotowy do użycia za pomocą jednego kliknięcia: Dzięki naszemu wszechstronnemu wyposażeniu każdy Kränzle staje się uniwersalnym urządzeniem do wielu zastosowań. Czyszczenie powierzchni lub rur, piaskowanie lub szczególnie dokładne czyszczenie z użyciem piany w celu usunięcia grubych zanieczyszczeń. Wszystkie akcesoria są wyposażone w nasz system szybkiej wymiany, który zapewnia szybkie, łatwe i bezpieczne podłączenie lanc czyszczących i akcesoriów.



SPIS TREŚCI

Przejdźcie na system wtykowy D12	70-71
Pistolety z zabezpieczeniem	72-73
Lance czyszczące	74-79
Myjka do podłóg	80
Czyszczenie pianą Dodatek	81
Lanca teleskopowa	82-83
Akcesoria specjalne	84
Ssanie / odsysanie Filtr	85
Uchwyty ścienne	86
Uchwyt na lancę Zwijacze węży	87
Adapter	87
Węże wysokociśnieniowe	88

DANE TECHNICZNE



SYSTEM SZYBKOZŁĄCZY

Przemysłane, szybkie i niezawodne: Szybka wymiana akcesoriów przy pomocy hartowanych elementy ze stali szlachetnej zapewniają prostotę i zawsze bezpieczne podłączenie pistoletu z lancami i innymi akcesoriami. Nowy pistolet Starlet 3 jest również przekonujący pod względem wzornictwa i komfortu.



WERSJE NOM

Szczególnie nadają się do stosowania w obszarach o wyższych obostrzeniach higienicznych i sanitarnych: Wersje Kränzle Non-Marking nie pozostawiają żadnych śladów. Posiadają także podwyższoną odporność na ścieranie, co zapewnia również większą żywotność węży i kół.



SZEŚCIOKĄTNE ZABEZPIECZENIE PRZED PRZEKRĘCIANIEM

Lance czyszczące i akcesoria wyposażone w złącze sześciokątne można zablokować w sześciu różnych pozycjach, aby zapobiec ich skręcaniu. Zapobiega to niezamierzonemu przekręcaniu się akcesoriów i umożliwia ich prowadzenie podczas przesuwania pistoletu.



OCHRONA PRZED SKRĘCIANIEM

Nie daj się zaskoczyć: specjalne obrotowe złącze gwintowo-obrotowe zapobiega skręcaniu się węża wysokociśnieniowego podczas pracy i zmniejszenie prawdopodobieństwo uszkodzenia węża wysokociśnieniowego. Gwarantuje bezproblemowy proces czyszczenia.

BEZPIECZNIE JAK ZAWSZE, SZYBKO JAK NIGDY DOTĄD



PRZEJŚCIE NA SYSTEM WTYKOWY D12

Połączenie gwintowe zawsze było gwarancją niezawodnego połączenia między pistoletem a lancami. Dzięki innowacyjnemu systemowi szybkiej wymiany wtyczek zdecydowanie rozwinęliśmy tę sprawdzoną technologię: Sprzęgło typu plug-in łączy w sobie zwykłe bezpieczeństwo z dodatkowym komfortem. Dzięki prostemu podłączeniu lanc można je wymieniać wygodniej i szybciej niż kiedykolwiek wcześniej.

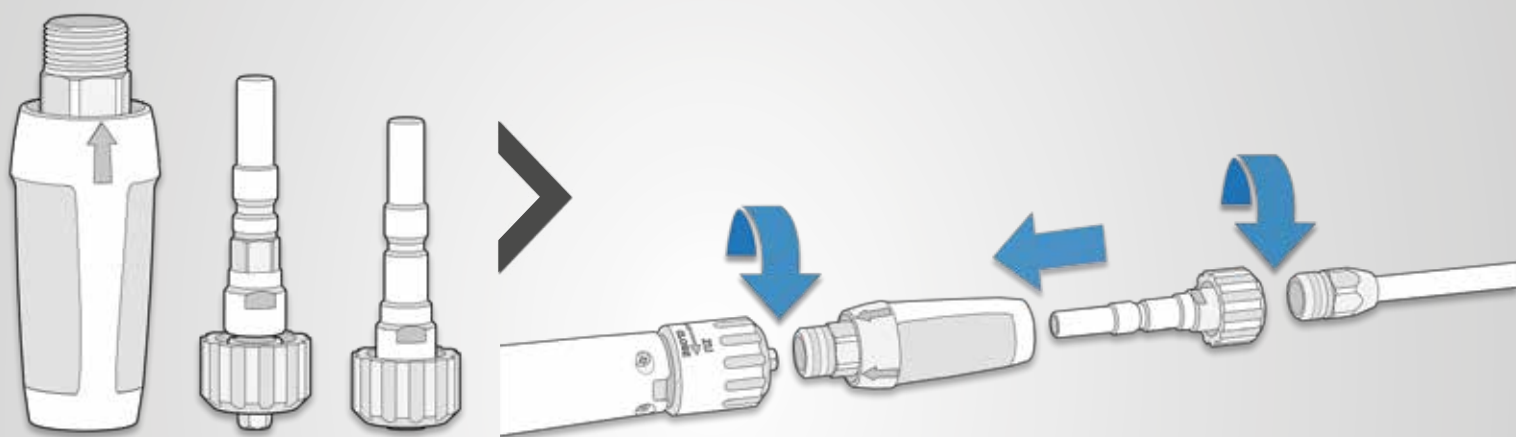

PRZEBROJENIE | Nr. art. 13455

- Mocowanie systemu wtykowego D12
- Złączka wtykowa z zabezpieczeniem przed przekręceniem
- Złączka wtykowa bez urządzenia zabezpieczającego przed obrotem

ŁATWA KONWERSJA POŁĄCZEŃ

- Przykręcić nasadkę złącza wtykowego do pistoletu M22
- Przykręcić akcesoria ze złączem gwintowanym M22 do złączki wtykowej
- Zatrzasknąć złączkę wtykową w zaczeple złącza wtykowego

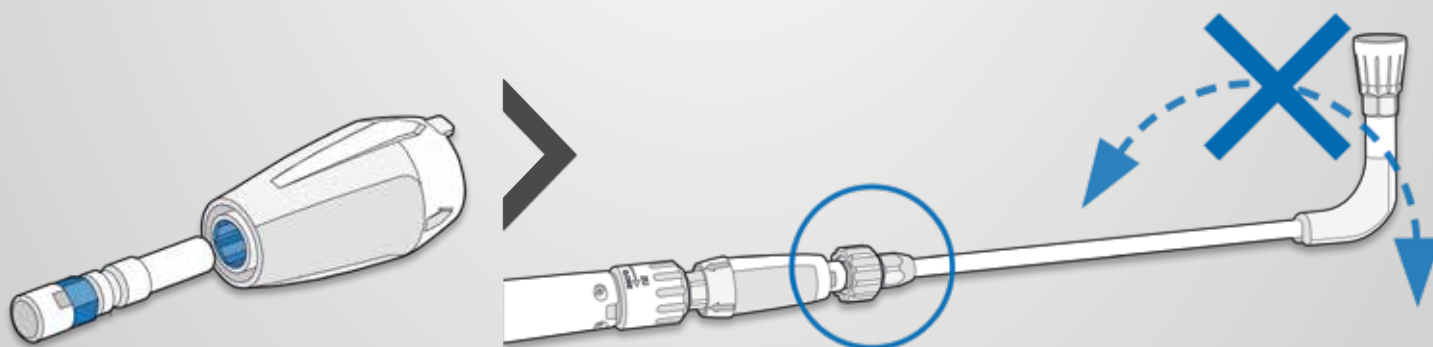

ZŁĄCZE SZEŚCIOKĄTNE

Zewnętrzny sześciokąt złącza wtykowego z zabezpieczeniem przed przekręceniem idealnie pasuje do wewnętrznego sześciokąta złącza wtykowego.

NIEOBROTOWA

Dzięki złączce wtykowej ze złączem sześciokątnym lance i akcesoria można zablokować w sześciu różnych położeniach. Dzięki temu przypadkowe przekręcenia akcesoriów należą już do przeszłości.

PRZEJŚCIE NA SYSTEM WTYKOWY D12



Przebrojona na system wtykowy

Do adaptacji pistoletu i akcesoriów ze złączem gwintowym M22 na system wtykowy D12

Nasadka złącza wtykowego	Adapter 1	Adapter 2	Nr. art.
M22x1.5 AG ▶ D12	Złącze wtykowe D12 bez zabezpieczenia przed przekręceniem	Złącze wtykowe D12 z zabezpieczeniem przed skręceniem węża	13455



124415

12440

Adapter złącza gwintowanego M22 ▶ na system wtykowy

Do stosowania akcesoriów Kränzle z przyłączem gwintowanym z systemem szybkiej wymiany wtyczek D12

Wejście	Wyjście	Zabezpieczenie przed przekręceniem	Długość mm	Nr. art.
Złącze wtykowe D12	M22x1.5 IG	–	100	12441
Złącze wtykowe D12	M22x1.5 IG	●	100	124415
Złącze wtykowe D12	M22x1.5 IG	–	400 z uchwytami	12440



Nasadka złącza wtykowego

Do przebudowy pistoletu ze złączem gwintowym na szybkozmienny system wtykowy D12

Nr. art.	12443
Wyjście	D12



AKCESORIA ŚRUBY NAPĘDOWE M22

DLA URZĄDZEŃ, KTÓRYCH ROK PRODUKCJI PRZYPADA DO 2020 R.

Od 2020 r. wszystkie myjki wysokociśnieniowe są wyposażone wyłącznie w innowacyjny system szybkiej wymiany. Dotychczasowe akcesoria do czyszczenia z gwintowanymi złączkami do istniejących urządzeń Kränzle są oczywiście nadal dostępne.

► **POBIERZ: Katalog akcesoriów M22**

Zeskanuj kod QR lub odwiedź stronę

www.kraenzle.com/accessories-m22_PL



LEKKOŚĆ, WYGODA I

WYTRZYMAŁOŚĆ ZAPEWNIAJĄCĄ

DOSKONAŁE EFEKTY



NOWOŚĆ: STARLET 4

Pistolet wysokociśnieniowy Starlet 4 to wysokiej jakości i niezawodne narzędzie do profesjonalnej pracy. Oferuje on lekką, ale wytrzymałą konstrukcję, która umożliwia wygodną obsługę i precyzyjną kontrolę przepływu wody. Niezależnie od tego, czy chcesz usunąć trudne zabrudzenia, czy dokładnie wyczyścić powierzchnie, Starlet 4 to idealny wybór.

ERGONOMICZNA KONSTRUKCJA

dla bezpiecznego i wygodnego chwytu podczas procesu mycia

ERGONOMICZNY UCHWYT

niemęcząca praca

SZEŚCIOKĄTNE ZŁĄCZE ZABEZPIEZAJĄCE PRZED PRZEKRĘCENIEM

Lance i akcesoria z blokadą antyrotacyjną można zablokować w sześciu różnych położeniach

PŁYNNY WYZWALACZ

wymaga mniej wysiłku

PISTOLETY Z ZABEZPIECZENIEM



NOWOŚĆ

Starlet 3		
Nr. art.	12500	
Wyjście	Złącze wtykowe D12	
Ciśnienie robocze	bar MPa	270 27
Wydajność wody	l/min	40
Temperatura maks.	°C	150

Starlet 4		
Nr. art.	12525	
Wyjście	Złącze wtykowe D12	
Ciśnienie robocze	bar MPa	210 21
Wydajność wody	l/min	20
Temperatura maks.	°C	100



112

FEUERWEHR

ILLERTISSE

03

INTELIĞENTNA TECHNOLOGIA

DYSZ ZAPEWNIĄ MAKSYMALNĄ

MOC CZYSZCZENIA



LANCA CZYSZCZĄCA Z DYSZĄ WAHADŁOWĄ

Przekonuje nawet w najtrudniejszych warunkach: Nowa lanca czyszcząca z dyszą wahadłową, wykonana z odpornej na zużycie stali nierdzewnej, usuwa najbardziej uporczywe zabrudzenia, zapewniając jednocześnie czyszczenie całej powierzchni. Jej inteligentna konstrukcja łączy w sobie zalety lancy płaskostrumieniowej z mocą strumienia punktowego. Oscylujący strumień wody zapewnia doskonałe rezultaty czyszczenia przy znacznie zwiększonej wydajności płukania/spryskiwania.

- Wytwarza unikalny strumień wody (efekt Coandy)
- Bez ruchomych części, a więc solidne i trwałe
- Oszczędność energii i wody dzięki szybszemu czyszczeniu
- Praca o niskim poziomie wibracji i hałasu

INTELIĞENTNA KONTROLA PRZEPŁYWU
oscylujący strumień punktowy zwiększa siłę czyszczenia

PRAKTYCZNIE NIEZNISZCZALNA
wykonane ze stali nierdzewnej

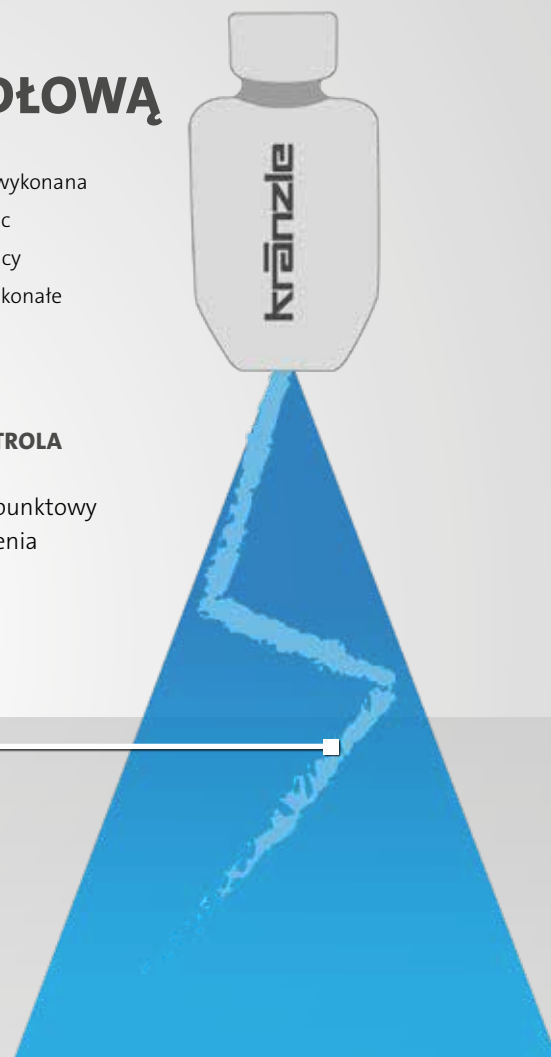

LANCE CZYSZCZĄCE

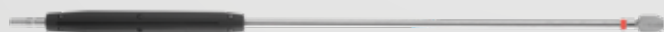

12424-PD3008

Lanca z dyszą wahadłową				
Długość	mm	Wielkość dyszy	Kąt natrysku	Nr. art.
1000	uchwytami	05	30°	12424-PD3005 NOWOŚĆ
1000	uchwytami	07	30°	12424-PD3007 NOWOŚĆ
1000	uchwytami	08	30°	12424-PD3008
1000	uchwytami	11	30°	12424-PD3011







LANCE CZYSZĄCE



12435-M20028

12420-D2503

Lanca ze stali szlachetnej z dyszą płaską				
Długość	mm	Wielkość dyszy	Kąt natrysku	Nr. art.
500		028	20°	12435-M20028
500		03	20°	12435-M2003
500		042	20°	12435-M20042
500		045	20°	12435-M20045
500		R 1/4" IG, bez dyszy **	bez dyszy **	12435-XXX
1000	uchwyty	03	25°	12420-D2503
1000	uchwyty	035	25°	12420-D25035
1000	uchwyty	04	25°	12420-D2504
1000	uchwyty	045	25°	12420-D25045
1000	uchwyty	05	25°	12420-D2505
1000	uchwyty	055	25°	12420-D25055
1000	uchwyty	06	25°	12420-D2506
1000	uchwyty	065	25°	12420-D25065
1000	uchwyty	07	25°	12420-D2507
1000	uchwyty	075	25°	12420-D25075
1000	uchwyty	08	25°	12420-D2508
1000	uchwyty	085	25°	12420-D25085
1000	uchwyty	11	25°	12420-D2511
1000	uchwyty	125	25°	12420-D25125
1000	uchwyty	05	40°	12420-D4005
1000	uchwyty	06	40°	12420-D4006
1000	uchwyty	065	40°	12420-D40065
1000	uchwyty	08	40°	12420-D4008
1000	uchwyty	085	40°	12420-D40085
1000	uchwyty	11	40°	12420-D4011
1000	uchwyty	125	40°	12420-D40125
1000	uchwyty	15	40°	12420-D4015
1000	uchwyty	175	40°	12420-D40175
1000	uchwyty	20	40°	12420-D4020
1000	uchwyty	R 1/4" IG, bez dyszy **	bez dyszy **	12420-XXX
1250	uchwyty	R 1/4" IG, bez dyszy **	bez dyszy **	124220-XXX
1500	uchwyty	R 1/4" IG, bez dyszy **	bez dyszy **	124210-XXX

DYSZA PŁASKA

Nasze zalecenia dotyczące czyszczenia delikatnych, wrażliwych powierzchni. Płaska dysza ze strumieniem w kształcie stożka (Kąt natrysku: 20 - 40 °) działa delikatnie, niejako „wymiatając” zabrudzenia.



DYSZA O SZEROKIM KĄCIE NATRYSKU



20° KĄT NATRYSKU

Dysza nożowa
Materiał: mosiądz



25° KĄT NATRYSKU

Dyszą płaską
Materiał: stal szlachetna



40° KĄT NATRYSKU

Dyszą płaską
Materiał: stal szlachetna

**Dyszę wysokociśnieniową należy zamawiać osobno.



LANCE CZYSZCZĄCE

VARIO-JET

Lanca natryskowa do natrysku punktowego lub płaskiego umożliwia wygodne przełączanie z trybu wysokociśnieniowego na niskociśnieniowy. Myjki wysokociśnieniowe ze zintegrowanym wtryskiwaczem mogą zasysać środek czyszczący przez pompę wysokociśnieniową. Dzięki temu możliwe jest stosowanie chemii czyszczącej bez konieczności wymiany akcesoriów.

NOWOŚĆ: VARIO-JET DUO

W przeciwieństwie do Vario-Jet, Vario-Jet Duo ma tylko 2 funkcje (Duo). Obracając obudowę dyszyobudowę dyszy. Można przełączać między strumieniem punktowym i płaskim.

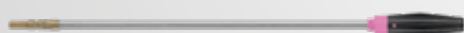

NOWOŚĆ

Lance z dyszą Vario-Jet

■ z zabezpieczeniem przed skręceniem węża

Długość	mm	Wielkość dyszy	Nr. art.
500		● 028	12437-028
500		○ 03	12437-03
500		● 042	12437-042

Lance z dyszą Vario-Jet Duo

Długość	mm	Wielkość dyszy	Nr. art.
500		● 028	12433-028
500		○ 03	12433-03
500		● 042	12433-042



Lanca ze stali szlachetnej z dyszą regulowaną

■ maks. 250 bar | 25 MPa ■ maks. 150 °C ■ z zabezpieczeniem przed skręceniem węża (500 mm)

Długość	mm	Wielkość dyszy	Kąt natrysku	Nr. art.
500		● 042	20°	12436-M20042
500		○ 03	20°	12439-D2503
500		● 05	20°	12439-D2505
1000	uchwyty	○ 03	25°	12431-D2503
1000	uchwyty	● 045	25°	12431-D25045
1000	uchwyty	● 05	25°	12431-D2505
1000	uchwyty	● 07	25°	12431-D2507
1000	uchwyty	R 1/4" IG, bez dyszy **	bez dyszy **	132061
1500	uchwyty	R 1/4" IG, bez dyszy **	bez dyszy **	132062

LANCE Z DYSZĄ REGULOWANĄ

Ciśnienie robocze można kontrolować bezpośrednio na lancy. Płaski strumień do pracy pod wysokim ciśnieniem lub silny efekt sputujący w trybie niskiego ciśnienia, odpowiednie do aplikacji środków czyszczących wraz z urządzeniami, które mogą zasysać środki czyszczące.



132051

132060

krótka dysza nastawna

Długość	mm	Zabezpieczenie przed przekręcaniem	Wielkość dyszy	Nr. art.
180		●	R 1/4" IG, bez dyszy **	132051
340	uchwyty	–	R 1/4" IG, bez dyszy **	132060



**Dyszę wysokociśnieniową należy zamawiać osobno.



LANCE CZYSZĄCE

12438-028



12425-042



12430-045



Dirtkiller			
Długość	mm	Wielkość dyszy	Nr. art.
500		○ 028	12438-028
500		○ 03	12438-03
500		● 042	12438-042
500		● 045	12438-045
500		● 05	12438-05
500		● 055	12438-055
1000	uchwyty	○ 03	12425-03
1000	uchwyty	● 035	12425-035
1000	uchwyty	● 042	12425-042
1000	uchwyty	● 045	12425-045
1000	uchwyty	● 05	12425-05
1000	uchwyty	● 055	12425-055
1000	uchwyty	● 06	12425-06
1000	uchwyty	● 07	12425-07
1000	uchwyty	● 075	12425-075

Turbokiller			
Długość	mm	Wielkość dyszy	Nr. art.
1000	uchwyty	● 035	12430-035
1000	uchwyty	● 04	12430-04
1000	uchwyty	● 045	12430-045
1000	uchwyty	● 05	12430-05
1000	uchwyty	● 055	12430-055
1000	uchwyty	● 07	12430-07
1000	uchwyty	● 08	12430-08
1000	uchwyty	● 09	12430-09
1000	uchwyty	● 10	12430-10
1000	uchwyty	● 11	12430-11
1000	uchwyty	12	12430-12

LANCE DIRTKILLER I TURBOKILLER

Poprzez wirującą strumień wody uzyskujemy bardzo silny efekt czyszczący oraz pokrycie większego obszaru a przez to skrócenie czasu pracy. Do stosowania na niewrażliwych powierzchniach (powierzchnie betonowe, murowane, itp.) Lance Turbo znajdują zastosowanie przy dużych przepływach wody i maksymalnym ciśnieniu roboczym.



Rys.: Dirtkiller



Rys.: Turbokiller



****Dyszę wysokociśnieniową należy zamawiać osobno.**



LANCE CZYSZĄCE

411545

411547

Przedłużacze do lanc

■ z zabezpieczeniem przed skręceniem węża (342 mm i 500 mm)

Długość	mm	Wyjście	Nr. art.
342		Złącze wtykowe D12	411544
500		Złącze wtykowe D12	411545
1000	uchwyty	Złącze wtykowe D12	411546
1250	uchwyty	Złącze wtykowe D12	411547
1500	uchwyty	Złącze wtykowe D12	411548

410755

Lanca do czyszczenia powierzchni przypodłogowych

do trudno dostępnych miejsc

■ z zabezpieczeniem przed skręceniem węża

Długość	mm	Wielkość dyszy	Nr. art.
500		● 07	410756
1000		● 07	410755

12133

Podwójna lanca z obrotowym rękojeścią

Bezstopniowa regulacja ciśnienia roboczego

■ z zabezpieczeniem przed skręceniem węża (660 mm)

Długość	mm	Wielkość dyszy	Nr. art.
660		D3035 **	121332
1000		D3035 **	12133



**Seryjna dysza niskociśnieniowa. Dyszę wysokociśnieniową należy zamawiać osobno.

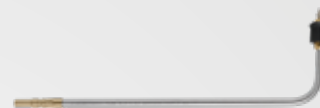

Lanca do WC

■ Dysza regulowana

■ z zabezpieczeniem przed skręceniem węża

Nr. art.	12540	
Długość	mm	500
Wielkość dyszy		D25055



lanca wygięta z rękojeścią

Bezstopniowe przestawianie kąta wygięcia od 20° - 140°

Nr. art.	121801-XXX	
Długość	mm	1100
Wyjście		R 1/4" IG, bez dyszy **

125301

Podwójna lanca z głowicą obrotową

Bezstopniowa regulacja ciśnienia roboczego

■ z zabezpieczeniem przed skręceniem węża (660 mm)

Długość	mm	Wielkość dyszy	Nr. art.
660		D3035 **	125301
1000		D3035 **	125302





MYJKA DO PODŁÓG



Round Cleaner UFO krótki

do małych i średnich powierzchni

Nr. art.	41855
+ Adapter D12	12441
Wejście	M22x1.5 AG
Ø	mm 300
Ciśnienie robocze	bar MPa 180 18
Wydajność wody maks.	l/min 12
Masa	kg 1.9
Wielkość dyszy	045



41880

41881

Round Cleaner UFO długi

do małych i średnich powierzchni

Nr. art. bez kółek	41880
Nr. art. z kółkami	41881
Ø	mm 300
Ciśnienie robocze	bar MPa 180 18
Wydajność wody maks.	l/min 12
Masa bez kółek	kg 2.4
Masa z kółkami	kg 3.1
Wielkość dyszy	045



Round Cleaner UFO długi, z stali szlachetnej

do małych i średnich powierzchni

Nr. art. Wielkość dyszy 045	41891
Nr. art. Wielkość dyszy 055	41890
Ø	mm 350
Ciśnienie robocze	bar MPa 210 21
Wydajność wody maks.	l/min 15
Masa	kg 5.5



Round Cleaner INOX 300

do małych i średnich powierzchni

Nr. art.	41813
Ø	mm 300
Ciśnienie robocze	bar MPa 160 16.0
Wydajność wody maks.	l/min 12
Masa	kg 2.9
Wielkość dyszy	045



Round Cleaner INOX 410

do małych i średnich powierzchni

Nr. art.	41814
Ø	mm 410
Ciśnienie robocze	bar MPa 180 18.0
Wydajność wody maks.	l/min 14
Masa	kg 3.6
Wielkość dyszy	045



Round Cleaner INOX 520

do małych i średnich powierzchni

Nr. art.	41812
Ø	mm 520
Ciśnienie robocze	bar MPa 220 22.0
Wydajność wody maks.	l/min 26
Masa	kg 11.4
Wielkość dyszy	06



PIANOWANIE PIANĄ | DODATEK



STRUMIEŃ PUNKTOWY

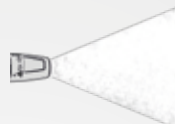

STRUMIEŃ PŁASKI

135303 135313

Lanca pianowa

- generowanie piany myjącej
- regulowany kąt natrysku (strumień punktowy - strumień płaski)
- w zestawie nakrętka

Pojemność zbiornika	Litr	Nr. art.
1		135303
2		135313



1 Liter 2 Liter

Pojemnik zapasowy Lanca pianownica

Do wymiany i przechowywania środków czyszczących

Pojemnik bez pokrywy	Nr. art.
1 Liter	135320
2 Liter	135321
Nakrętka	135336



412710 412711

Kränzle Neutral

- Uniwersalny środek do usuwania trudno zmywalnych zabrudzeń
- wartość pH**: 10.9

Pojemnik	Litr	Nr. art.
1		412710
5		412711
25		412712



412721

Kränzle Plus

- Specjalny środek myjący do usuwania tłuszczu i mycia
- wartość pH**: 13.2

Pojemnik	Litr	Nr. art.
5		412721
25		412722



412731

Kränzle Marine

- do mycia silników
- alkaliczny
- wartość pH**: 13.5

Pojemnik	Litr	Nr. art.
5		412731
25		412732



Środek do rozpuszczania kamienia wapiennego (Koncentrat)

- Usuwanie kamienia z myjek wysokociśnieniowych
- Usuwanie osadów kamienia
- wartość pH**: 1.0

Pojemnik	Litr	Nr. art.
1		412580
12 x 1		412570



Wysokiej jakości olej przekładniowy specjalny

Do wszystkich pomp wysokociśnieniowych firmy Kränzle

Pojemnik	Litr	Nr. art.
0.25		400931 NOWOŚĆ
1		400932
5		400933 NOWOŚĆ
20		400934 NOWOŚĆ



Ważna wskazówka:

W przypadku używania chemicznych środków myjących należy przestrzegać odpowiednich rozporządzeń, przepisów, wskazówek bezpieczeństwa oraz kart charakterystyki substancji niebezpiecznych. Karty charakterystyk materiałów niebezpiecznych pod: www.kraenzle.com/sda

**Wartość pH: Stan nierozcieńczony

Przed rozpoczęciem pracy zaleca się wypróbowanie środka myjącego na powierzchni przeznaczonej do mycia.

WYDAJNE NARZĘDZIE DO PROFESJONALNEGO CZYSZCZENIA

NOWOŚĆ: LANCA TELESKOPOWA

Lanca teleskopowa to wygodne i skuteczne rozwiązanie do czyszczenia trudno dostępnych miejsc na dużych wysokościach. Dzięki tej lancy teleskopowej można pracować bez rusztowania lub podnośnika i bezpiecznie czyścić różne powierzchnie z ziemi, w tym fasady, sufity, powierzchnie szklane i instalacje solarne.



ERGONOMICZNY PISTOLET WYSOKOCIŚNIENIOWY
zapewnia wygodną i bezpieczną obsługę

RURY TELESKOPOWE
wykonane z włókna szklanego i aluminium (3 segmenty)

MIĘKKI UCHWYT
antyślizgowy materiał piankowy zapewniający wygodny chwyt

WEWNĘTRZNY WĄŻ WYSOKOCIŚNIENIOWY
zapewnia niezawodne i bezpieczne zaopatrzenie w wodę podczas procesu czyszczenia.



PASEK DO PRZENOSZENIA
Opcjonalnie lanca teleskopowa może być dostarczona z paskiem do przenoszenia lub paskiem na ramię, aby transport i obsługa były jeszcze wygodniejsze.

Nr. art. 122100

NOWOŚĆ



Lanca teleskopowa

Do łatwego czyszczenia trudno dostępnych miejsc na dużych wysokościach. Czyszczenie bez rusztowania lub podnośnika - bezpiecznie z ziemi.

Nr. art.	121900
Wejście/Wyjście	M22x1.5 AG
Długość min. maks.	m 2,4 5,4
Ciśnienie robocze ze szczotką myjącą maks.	bar MPa 4 40
Wydajność wody maks.	l/min 30

Szczotka myjąca

DLA PROFESJONALISTÓW

- Naturalne włosie
- Podłączenie M22x1.5 AG

Nr. art.	410500
-----------------	---------------





AKCESORIA SPECJALNE



128060

128062

Szczotka myjąca

- Naturalne włosie
- Głowica szczotki D x S: 240x90 mm
- z zabezpieczeniem przed skręceniem węża (500 mm)

Długość rurki	mm	Nr. art.
500		128060
750		128061
1000	uchwytyami	128062
1250	uchwytyami	128063
1500	uchwytyami	128064



410506

410507

Obrotowa szczotka myjąca

- Naturalne włosie
- Głowica szczotki Ø: 180 mm
- z zabezpieczeniem przed skręceniem węża (342 mm)

Długość rurki	mm	Nr. art.
342		410506
1000	uchwytyami	410507
1250	uchwytyami	410508
1500	uchwytyami	410509



opcjonalny

Szczotka myjąca płaska

- Plastikowe włosie

Nr. art.	41073
+ Adapter D12	12441
Wejście	M22x1.5 AG
Głowica szczotki D x S mm	180x65



opcjonalny

Zestaw do piaskowania na mokro

- W celu strumieniowego mycia piaskowca i fasad
- z wężem i lancą ssącą

Nr. art.	41068
+ Adapter D12	12441
Wejście	M22x1.5 AG
Ciśnienie robocze	bar MPa
250 25	
Wydajność wody	l/min
19	
do materiału do strumieniowania	mm
0.2 - 2.0	
Wielkość dyszy	● 055



Ośłona przeciwbryzgowa

- Do czyszczenia powierzchni bez wody rozpryskowej
- Można stosować do wszystkich dysz myjących

Nr. art.	132600
Ø dół	mm
285x190	



Wąż z dyszą do czyszczenia rur

- Ciśnienie robocze maks.: 200 bar | 20 MPa
 - Wielkość dyszy bez otworu z przodu: KN 055
 - Wielkość dyszy z otworem przednim: KNF 055
- pozostałe dysze na zapytanie**

Długość	m	Nr. art. bez otworu z przodu	Nr. art. z otworem przednim
10		12550	12550-F
15		125501	125501-F
20		125502	125502-F
25		125503	125503-F
30		125504	125504-F



BEZ OTWORU Z PRZODU

3 strumienie do tyłu



Z OTWOREM PRZEDNIM

3 strumienie do tyłu

1 strumień do przodu

ZASYSANIE / ODSYSANIE | FILTR

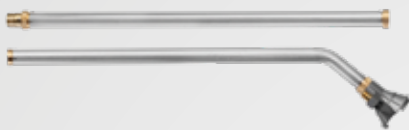

Odsysacz do szlamu

Odsysanie szlamu z bajor i oczek wodnych

■ Do myjek wysokociśnieniowych powyżej 10 l/min

Nr. art.	41791	
Wejście	M22x1.5 AG	
Długość	m	2
Ciśnienie robocze maks.	bar MPa	250 25
Wydajność wody maks.	l/min	20
Wysokość ssania - maks.	m	3
Wydajność ssąca przy 130 / 220 bar	l/h	10000 17500
Wielkość dyszy Wyposażenie seryjne	● 055	



Odsysacz do szlamu

Odsysanie szlamu z bajor i oczek wodnych

■ Do myjek wysokociśnieniowych powyżej 10 l/min

■ Średnica węża 1 1/2"

Nr. art.	41104	
Wejście	M22x1.5 AG	
Długość węża	m	3.8
Ciśnienie robocze maks.	bar MPa	250 25
Wydajność wody maks.	l/min	20
Wysokość ssania - maks.	m	3
Wydajność ssąca przy 130 / 220 bar	l/h	10000 17500
Wielkość dyszy Wyposażenie seryjne	● 055	



Nasadka do mycia basenu

Nakładka do odsysacza szlamu ze stali szlachetnej

Nr. art.	418030	
Wejście	M22x1.5 AG	
Wymiary L	mm	320
Ciśnienie robocze maks.	bar MPa	250 25
Wydajność wody maks.	l/min	20
Wysokość ssania - maks.	m	3
Wydajność ssąca przy 130 / 220 bar	l/h	10000 17500
Wielkość dyszy Wyposażenie seryjne	● 055	



Wąż ssący z filtrem zasysania

■ z zaworem zwrotnym

■ Do myjek wysokociśnieniowych powyżej 10 l/min

Nr. art.	150383	
Wejście	3/4" IG	
Długość węża	m	3



133003

133201

Wejściowy filtr do wody

■ Wejście i wyjście z mosiądzu, oprócz artykułu: 13310

Wejście	Wyjście	Nr. art.
3/4" AG (Przyłącze z tworzywa sztucznego)	3/4" IG (Złączka)	13310
3/4" AG	3/4" IG (Złączka)	133003
Złącze błyskawiczne z zaczepami (GEKA)	Złącze błyskawiczne z zaczepami (GEKA)	133005
3/4" AG	3/4" IG (Złączka)	133201



WSZYSTKO NA SWOIM MIEJSCU

MODUŁY DO PRZECHOWYWANIA AKCESORIÓW

Koniec poszukiwań: bez odpowiednich akcesoriów osiągnięcie doskonałych rezultatów czyszczenia jest prawie niemożliwe. Aby wszystkie akcesoria były zawsze pod ręką i aby nie stracić ich z oczu, Kränzle oferuje odpowiedni uchwyt dla każdego wymagania. Są one kompatybilne z całym asortymentem osprzętu Kränzle - również z osprzętem z gwintem M22.

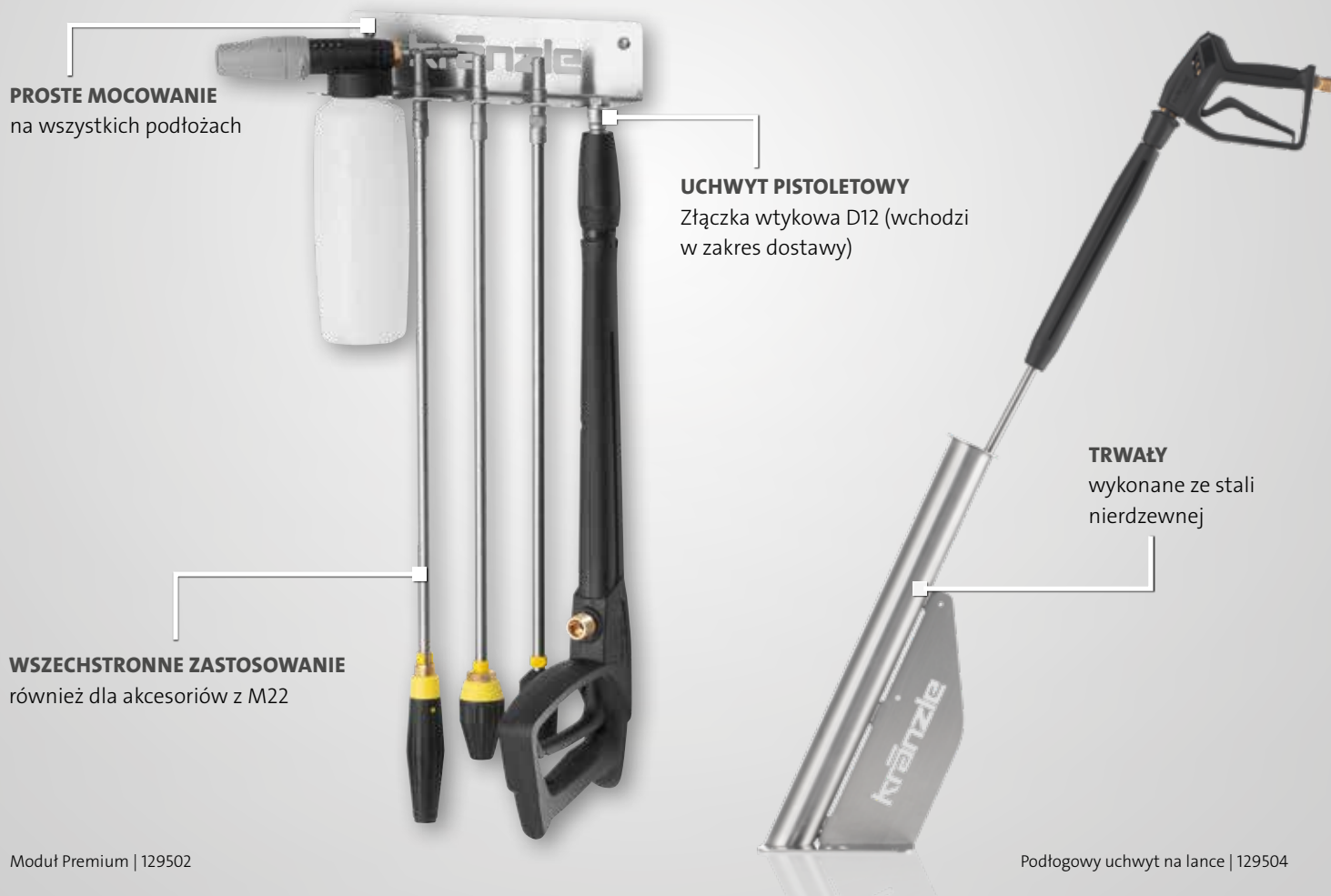

UCHWYTY ŚCIENNE



Moduł na lance i szczotki

Oszczędność miejsca na przechowywanie do siedmiu lanc i szczotek do mycia
■ w tym uchwyt pistoletowy D12

Nr. art.	129500
Wymiary (D x S x W) mm	300x50x70



Uchwyt na pianownicę

Duże zagłębienie do praktycznego zamocowania aplikatora piany

Nr. art.	129501
Wymiary (D x S x W) mm	80x70x70



Moduł Premium

do przechowywania maksymalnie czterech lanc czyszczących i inżektora pianowego
■ w tym uchwyt pistoletowy D12

Nr. art.	129502
Wymiary (D x S x W) mm	300x70x70

UCHWYT NA LANCĘ | ZWIJACZE WĘŻY



Podłogowy uchwyt na lancę

do montażu na podłodze, z króćcem przeciekowym
 ■ Nadaje się do przechowywania 2 lanc

Nr. art.	129504	
Długość rurki	mm	590
∅	mm	55



Ścienne uchwyt na lancę

do montażu na ścianie
 ■ Nieodpowiedni do lanc Turbokiller

Nr. art.	129505	
Długość rurki	mm	590
∅	mm	55



Zestaw do uzbrojenia na bęben automatyczny

■ therm-RP, therm-1, therm 1017

Nr. art.	48950	
Wysokociśnieniowy wąż	m	20 (DN8)



Automatyczny zwijacz węża

■ łącznie z wężem podłączeniowym o długości 2 m

Nr. art.	43855	
Wysokociśnieniowy wąż	m	20 (DN8)



Automatyczny zwijacz węża ze stali nierdzewnej

■ łącznie z wężem podłączeniowym o długości 2 m

łącznie z wężem wysokociśnieniowym	m	Nr. art.
20 (DN8)		412681
30 (DN8)		412691

ADAPTER



ZESTAW DODATKOWY-CZUJNIK PRZEPŁYWU

Do ochrony urządzenia w przypadku braku wody w instalacji.

Nr. art.	126342	
Natężenie przepływu	l/min	4



Napowietrzenie rury z blokadą przepływu zwrotnego

Do zamontowania pomiędzy urządzeniem i przewodem wody pitnej
 ■ z zaworem zwrotnym

Nr. art.	410164	
Wejście	3/4" IG	
Wyjście	3/4" AG	



44192

Adapter do kominka

W przypadku elementów zamontowanych w pomieszczeniach wewnętrznych
 ■ Dla serii therm ■ ∅ 200 mm

Długość	mm	Nr. art.
200		44192
385		441921

WĘŻE WYSOKOCIŚNIENIOWE

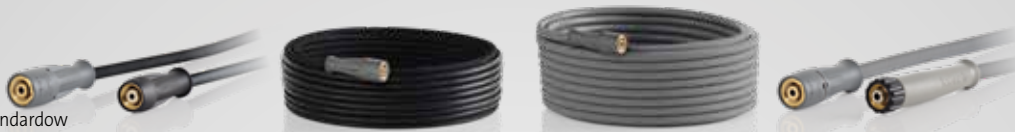

43416 wyposażenie standardowe

NoM 410841

Wąż wysokociśnieniowy z oplotem stalowym

■ Wejście | Wyjście: M22x1.5 IG

■ Złączka obrotowa

■ Ochrona przed załamaniem

Dalsze wykonania na zapytanie

Długość	m	Wkładka z siatki	SN	Ciśnienie robocze	bar MPa	Temperatura maks.	°C	Nr. art. wyposażenie standardowe	Nr. art. NoM
10 (DN6)	1			210 21		100		43416	434162
20 (DN6)	1			210 21		100		434161	434163
10 (DN8)	1			230 23		150		44878	–
10 (DN8)	2			400 40		150		41081	410811
15 (DN8)	1			230 23		150		44879	–
15 (DN8)	2			400 40		150		–	410821
25 (DN8)	2			400 40		150		41084	410841
30 (DN8)	2			400 40		150		41080	410801



443812 wyposażenie standardowe

NoM 410831

Wąż zapasowy - do myjki wysokociśnieniowej z bębniem na wąż

■ Wyjście: M22x1.5 IG

■ Złączka obrotowa

■ Ochrona przed załamaniem

Dalsze wykonania na zapytanie

Seria urządzenia	Długość	m	Wkładka z siatki	SN	Ciśnienie robocze	bar MPa	Temperatura maks.	°C	Nr. art. wyposażenie standardowe	Nr. art. NoM
K 1152, K 2000	15 (DN6)	1			210 21		100		48015	480151
Profi	15 (DN6)	1			210 21		100		43829	438291
Seria quadro mała	15 (DN6)	1			210 21		100		40170	401701
Seria quadro średnia	20 (DN6)	1			210 21		100		434161	434163
bully	15 (DN8)	1 / NoM: 2			210 21 / NoM: 400 40		100		46411	464111
Seria quadro duża, Profi-Jet, B	20 (DN8)	2			400 40		150		41083	410831
therm C, therm CA	15 (DN8)	1 / NoM: 2			210 21 / NoM: 400 40		150		44879	410821
LX-RP, therm-RP, therm 1, e-therm	20 (DN8)	2			400 40		150		443812	443813



412651



Wąż łączący

■ Wejście | Wyjście: M22x1.5 IG

Długość	m	Wkładka z siatki	SN	Ciśnienie robocze	bar MPa	Nr. art.
1 (DN8)	2			400 40		41265
2 (DN8)	2			400 40		412651

Złączka węża

Nr. art.	13286
Wejście	M22x1.5 AG
Wyjście	M22x1.5 AG



NIEZBĘDNE

W KAŻDYM DOMU

**MYJKI WYSOKOCIŚNIENIOWE-
DLA UŻYTKOWNIKÓW PRYWATNYCH**

MYJKI WYSOKOCIŚNIENIOWE DO UŻYTKU PRYWATNEGO

WYJĄTKOWA JAKOŚĆ DLA UŻYTKOWNIKA DOMOWEGO

Wysokiej jakości technologia, zaprojektowana i zaprezentowana w doskonałym wydaniu: Kränzle oferuje serię K 1050 dla wymagających użytkowników prywatnych. Wygląd zewnętrzny to elegancka i kompaktowa obudowa. Wewnątrz znajdziesz zaawansowaną technologię i wysokiej jakości materiały, których używamy także do produkcji naszych profesjonalnych urządzeń czyszczących. Przemysłana gama akcesoriów sprawia, że są to najbardziej „uniwersalne” urządzenia, których możesz używać wokół domu i w ogrodzie.





DANE TECHNICZNE



SYSTEM SZYBKOZŁĄCZY - NYPEL D10

Dopracowany, szybki i niezawodny:
Szybka wymiana osprzętu za pomocą hartowanych elementów ze stali nierdzewnej, zapewnia proste i stabilne połączenie pistoletu z lancą i pozostałymi akcesoriami.



INTELIWENTNE ROZWIĄZANIA DLA HOBBYSTÓW

Wydajność i funkcjonalność: Użytkownicy prywatni od firmy Kränzle mogą oczekiwać tylko tego, co najlepsze w myjkach wysokociśnieniowych. Nasze serie urządzeń do użytku domowego oferują ten sam wysoki poziom jakości co profesjonalne urządzenia: mosiężna głowica pompy, ceramiczne tłoki, lance ze stali szlachetnej i podwozie Roto-Mold, zapewniają maksymalną żywotność.



SYSTEM TOTAL-STOP

Zmniejszone zużycie energii, wydłużona żywotność: Silnik wyłącza się automatycznie przy zwolnieniu pistoletu wysokociśnieniowego. Odciąża to pompę wysokiego ciśnienia, redukuje zużycie przekładni i silnika, jednocześnie zmniejszając poziom hałasu. W ten sposób nie tylko zmniejsza się hałas podczas pracy, ale także chroni się pompę wysokociśnieniową.



ZINTEGROWANY BĘBEN NA WĄŻ

Oszczędność miejsca i wygoda: ze składaną korbą do praktycznego, schludnego przechowywania węża wysokociśnieniowego. Specjalna blokada utrzymuje bęben w ustawionej pozycji.



KOMPAKTOWA KONSTRUKCJA

Idealne połączenie formy i funkcjonalności: Technologia Kränzle i ich doskonała jakość nie dotyczy tylko wnętrza. Nasza dbałość o szczegóły dotyczy także obudowy. Do wyboru jest kompaktowa wersja przenośna lub wersje z kółkami ułatwiające transport przy większych dystansach. Każda z nich umożliwia przechowywanie w najbardziej oszczędzającym miejsce sposób.



WIELE MOŻLIWOŚCI ZASTOSOWANIA

Dzięki szerokiej gamie akcesoriów Kränzle, wzrasta gotowość do podjęcia się prawie każdego zadania czyszczącego wokół domu.

Seria K 1050



OBUDOWA ROTO-MOLD

praktycznie niezniszczalna obudowa z tworzywa sztucznego

KOMFORTOWY BĘBEN NA WĄŻ (TST)

oszczędność miejsca i wygoda ze składaną korbą

ZORGANIZOWANY SYSTEM

praktyczne uchwyty do przechowywanie pistoletu i lanc

WERSJA MOBILNA

kompaktowa konstrukcja ułatwia transport i oszczędza miejsce

PODWOZIE TERENOWE

niezwykle wytrzymałe podwozie dla łatwego transportu i wysoka stabilność



K 1050 TST | 495101
K 1050 P | 49501

► **AKCESORIA** | Strona 96

► **DLA UŻYTKOWNIKÓW PRYWATNYCH**



WYPOSAŻENIE

- Błyskawiczny system wtykowy D10
- Pompa osiowa Kränzle
- System Total-Stop
- Wejściowy filtr do wody

MODELE

- K 1050 P - przenośne
- K 1050 TS - mobilne z uchwytem na wąż
- K 1050 TST - mobilne z bębniem na wąż



MODEL	K 1050 P	K 1050 TS	K 1050 TST
Nr. art.	49501	495051	495101

DANE TECHNICZNE

Model		tragbar	mit Schlauchhalterung	mit Schlauchtrommel
Ciśnienie robocze	bar MPa	130 13	130 13	130 13
Wydajność wody	l/min l/h	7.5 450	7.5 450	7.5 450
Dozwolone ciśnienie	bar MPa	160 16	160 16	160 16
Prędkość obrotowa napędu	Obr./min	2800	2800	2800
Podłączenie	V ~ Hz A	230 1 50 9.6	230 1 50 9.6	230 1 50 9.6
Pobór mocy Moc użyteczna	kW	2.2 1.65	2.2 1.65	2.2 1.65
Kabel zasilający	m	5	5	5
Wymiary (D x S x W)	mm	390 290 370	340 350 860	340 350 860
Masa	kg	21	23	26

ZAKRES DOSTAWY

Wysokociśnieniowy wąż	m Nr. art.	8 (DN6) 410541	8 (DN6) 410541	12 (DN6) 49116
Pistolet z zabezpieczeniem	Model Nr. art.	M2001 12475	M2001 12475	M2001 12475
Lanca z dyszą płaską	Dysza Nr. art.	○ 03 12900-03	○ 03 12900-03	○ 03 12900-03
Lanca Dirtkiller	Dysza Nr. art.	optional	○ 03 42403-03	○ 03 42403-03
Wejściowy filtr do wody	Nr. art.	13311	13311	13311



OPTYMALNE WYPOSAŻENIE DO KAŻDEGO ZADANIA

Zawsze utrzymuj dom, ogród i własne otoczenia w doskonałym stanie: Myjka wysokociśnieniowa nadaje się do wielu prac, w których wymagane jest dokładne czyszczenie. Dzięki wszechstronnemu asortymentowi akcesoriów Kränzle użytkownicy mogą rozszerzyć zakres zastosowań. Czy to liście w rynnie, czy mech na podjeździe, który trzeba usunąć, mycie rowerów lub udrożnienie rury odpływowej - dzięki odpowiednim akcesoriom będziesz przygotowany na każde „wyzwanie”.



DANE TECHNICZNE

SYSTEM SZYBKOZŁĄCZY - NYPEL D10

Dopracowany, szybki i niezawodny: Szybka wymiana osprzętu za pomocą hartowanych elementów ze stali nierdzewnej, zapewnia proste i stabilne połączenie pistoletu z lancą i pozostałymi akcesoriami.

ZABEZPIECZENIE

Akcesoria wyposażone w zabezpieczenie przed przekręceniem można zablokować w różnych pozycjach. Zapobiega to przypadkowemu przekręceniu się akcesoriów i umożliwia ich prowadzenie poprzez poruszanie pistoletem.





1. Obrotowa dysza Dirtkiller:

Wytwarza wirujący strumień punktowy, który usuwa nawet najbardziej uporczywe zabrudzenia

2. Lanca przedłużająca:

Sprawia, że drabina i inne elementy stają się zbędne. Ułatwia dostęp do trudno dostępnych miejsc

3. Round Cleaner UFO:

Dwie obrotowe dysze wysokociśnieniowe umożliwiają łatwe i skuteczne czyszczenie większych powierzchni, takich jak podjazdy lub tarasy

4. Obrotowa szczotka myjąca:

Miękkie włosie szczotki do mycia pozwala na delikatne czyszczenie wrażliwych powierzchni

5. Wąż do czyszczenia rur:

Wąż o długości 10 metrów do skutecznego usuwania zatorów w rurach i odpływach.

6. Lanca piankowa:

Wytwarza skuteczną pianę do usuwania grubych zabrudzeń (w połączeniu z Kränzle Neutral)

7. Osłona przeciwbryzgowa:

Przezroczysta nasadka osłaniająca dyszę wysokociśnieniową i chroniąca otoczenie przed rozpryskującą się wodą



DLA SERII K 1050



M2001

- Wejście: M22x1.5 AG
- Wyjście: Złącze wtykowe D10

Nr. art.	500 mm	12475
----------	--------	-------



Lanca z dyszą płaską

- W przypadku normalnego zabrudzenia
- dla dla M2001 (Nr. art. 12475), 500 mm

Nr. art.	12900-03	
Długość rurki	mm	400



Lanca dirtkiller

- W przypadku trudno zmywalnego zabrudzenia
- dla M2001 (Nr. art. 12475), 500 mm

Nr. art.	42403-03	
Długość rurki	mm	400



Przedłużacze do lanc

- z zabezpieczeniem przed przekręceniem

Nr. art.	12870	
Długość	mm	400



Round Cleaner UFO

Nr. art.	41870	
∅	mm	260



Ostona przeciwbryzgowa

- Można stosować do wszystkich dysz myjących

Nr. art.	132600	
∅ dół	mm	285x190



Obrotowa szczotka myjąca

- z zabezpieczeniem przed przekręceniem

Nr. art.	12800	
Głowica szczotki ∅ mm	180	
Długość rurki	mm	210



Wąż do mycia rur

Nr. art.		
Długość	m	12850
Länge	m	10



STRUMIEŃ PUNKTOWY



STRUMIEŃ PŁASKI

125312



Lanca Pianownica

- z możliwością przestawienia ze strumienia punktowego na strumień płaski

Nr. art.	1 Litr	135302
Nr. art.	2 Litr	135312

412710



412711

Kränzle Neutral

- Uniwersalny środek do usuwania trudno zmywalnych zabrudzeń
- wartość pH**: 10.9

Pojemnik	Litr	Nr. art.
1		412710
5		412711

412721



Kränzle Plus

- Specjalny środek myjący do usuwania tłuszczu i mycia
- wartość pH**: 13.2

Pojemnik	Litr	Nr. art.
5		412721
25		412722

412731



Kränzle Marine

- do mycia silników
- alkaliczny
- wartość pH**: 13.5

Pojemnik	Litr	Nr. art.
5		412731
25		412732

**Wartość pH: Stan nierozcieńczony Przed rozpoczęciem pracy zaleca się wypróbowanie środka myjącego na powierzchni przeznaczonej do mycia.



**DOSKONAŁE WYNIKI
NAWET BEZ ENERGII
WODNEJ**

ODKURZACZ PRZEMYSŁOWY | ZAMIATARKI RĘCZNE

ODKURZACZ PRZEMYSŁOWY

WSZECHSTRONNY, WYDAJNY I KOMFORTOWY

Od placu budowy przez salon sprzedaży po warsztat, w połączeniu z elektronarzędziami lub do zasysania cieczy: Seria Ventos jest idealnie wyposażona do wszystkich zadań związanych z czyszczeniem. Automatyczny rozruch, automatyczne wyłączenie przy odkurzaniu na mokro oraz duży korek spustowy zapewniają bezpieczną pracę. Bardzo długi przewód zasilający i wąż ssący zapewniają duże pole działania, a szeroki wybór akcesoriów umożliwia wszechstronną pracę.



SPIS TREŚCI

Seria Ventos	100-101
Akcesoria	102-103

SKUPIENIE SIĘ NA POTRZEBACH RYNKU



CZYSZCZENIE FILTRA ROBI RÓŻNICĘ



RĘCZNE CZYSZCZENIE FILTRA – VENTOS 32 L/PC

Ręczne czyszczenie filtra metodą Push-Clean w odkurzaczu Ventos 32L/PC zapewnia stałą moc ssania i optymalną wydajność czyszczenia. Po naciśnięciu przycisku strumień powietrza jest przekierowywany przez filtr przeciwpływowy i jest on czyszczony w mgnieniu oka. Zanieczyszczenia wydmuchiwane są do pojemnika lub włożonego worka na kurz, a Ventos odzyskuje pełną moc ssania.



AUTOMATYCZNE CZYSZCZENIE FILTRA – VENTOS 32 L/AC

Funkcja czyszczenia filtra metodą Automatic-Clean w modelu Ventos 32 L/AC zapewnia dodatkową wygodę. Dzięki dodatkowemu pokrętle można ustawić odstępy czasu, w których automatycznie uruchamiany nadmuch powietrza czyści filtr. Pozwala to na wydłużenie żywotności filtra i zapewnia nieprzerwaną pracę z pełną mocą ssania.

DANE TECHNICZNE



PANEL STEROWANIA

Dzięki serii Ventos użytkownik ma zawsze wszystkie funkcje w zasięgu wzroku. Panel sterowania umożliwia płynną regulację mocy ssania. W przypadku modelu Ventos 32 L/AC panel sterowania umożliwia również ustawienie interwału automatycznego czyszczenia filtra.



AUTOMATYCZNE URUCHAMIANIE

Zintegrowane gniazdo umożliwia podłączenie elektronarzędzi (maks. 2200 W). Funkcja automatycznego uruchamiania włącza odkurzacz po włączeniu narzędzia, a funkcja run-on zapewnia całkowite opróżnienie węża ssącego po wyłączeniu narzędzia.



DOSKONAŁE ROZMIESZCZENIE

Akcesoria są zawsze w zasięgu. Kabel zasilający i wąż ssący mogą być łatwo zwinięte i schowane. Półokrągły uchwyt na górze, do którego można włożyć rurę ssącą, umożliwia wygodne przenoszenie odkurzacza przemysłowego poprzez trzymanie rury ssącej zagłębionej w uchwycie.

Seria Ventos

NOWOŚĆ

PRAKTYCZNY

Uchwyt na rurę ssącą dla bezpiecznego transportu

WYGODNY

Gniazdo do elektronarzędzi, z funkcją automatycznego uruchamiania i wyłączenia

FUNKcjONALNY

Oszczędność miejsca na przechowywanie rur, węża, kabla i akcesoriów

WYTRZYMAŁY

Mocne i trwałe podwozie zapewniające mobilność i wysoką stabilność

PROSTO

Śruba spustowa ułatwiająca opróżnianie cieczy podczas zasysania na mokro

WYPOSAŻENIE SERYJNE

Rozbudowany zestaw akcesoriów do wielu zastosowań

Ventos 32 L/AC | 580020

► **AKCESORIA** | Strona 102-103



WYPOSAŻENIE

- Ventos 32 L/AC: Automatyczne czyszczenie filtra | Ventos 32 L/PC: Push-Clean czyszczenie filtra
- Odkurzanie na mokro i na sucho
- Zintegrowany automatyczny włącznik/wyłącznik
- Podłączenie sieciowe elektronarzędzia (maks. 2200 W)
- czujnik objętości zbiornika/worka filtracyjnego z wyświetlaczem LED
- Praktyczne uchwyty na akcesoria



MODEL	Ventos 32 L/PC	Ventos 32 L/AC
Nr. art.	580000	580020 NOWOŚĆ

DANE TECHNICZNE

Klasa		L	L
Czyszczenie filtra		Manuell	Automatisch
Natężenie przepływu max	l/min	4500	4500
Podciśnienie max	kPa mbar	25 250	25 250
Podłączenie	V ~ Hz A	230 1 50 16	230 1 50 16
Pobór mocy Pnom	W	1200	1200
Pojemność zbiornika	L	30	30
Pojemność przy odsysaniu wody	L	30	30
Poziom ciśnienia akustycznego (w miejscu pracy)	db (A)	68.3	68.3
Klasa ochrony		IPx4	IPx4
Kabel zasilający	m	7.5	7.5
Wymiary D S W	mm	590 360 570	590 360 570
Waga	kg	16.3	16.3

ZAKRES DOSTAWY

Worki na kurz	Ilość Nr. art.	5 454511	5 454511
Worek jednorazowy	Ilość Nr. art.	1 454551	1 454551
Filtr harmonijkowy	klasa pyłu Nr. art.	L 457079	L 457079
Wąż ssący antystatyczny	m Nr. art.	4 (DN 32) 452825	4 (DN 32) 452825
Rura ręczna	Nr. art.	584031	584031
Rura przedłużająca	Ilość Nr. art.	2 584032	2 584032
Dysza podłogowa	Nr. art.	584035	584035
Dysza szczotkowa	Nr. art.	584008	584008
Dysza szczelinowa	Nr. art.	584023	584023
Adapter narzędziowy	Nr. art.	584112	584112

ODPOWIEDNI SPRZĘT DO KAŻDYCH ZASTOSOWAŃ

Niezależnie od tego, czy chodzi o czyszczenie trudno dostępnych miejsc czy dużych powierzchni: Dzięki akcesoriom dołączonym w standardzie, seria Ventos jest już optymalnie wyposażona do najczęstszych zadań związanych z czyszczeniem. Nasz opcjonalnie dostępny asortyment akcesoriów specjalnych spełnia szczególnie wymagające zadania. **Nasze akcesoria są kompatybilne ze wszystkimi istniejącymi modelami Ventos.**



Worki na kurz

■ odporny na rozdarcia worek filtrujący z włókniny do odkurzania na sucho

Nr. art.	454511
Ilość	5
Pojemność litr	30



Worek jednorazowy

■ do Ventos 32 L/PC i Ventos 32 L/AC

Nr. art.	454551
Ilość	5
Pojemność litr	30



Filtr harmonijkowy

■ do Ventos 32 L/PC i Ventos 32 L/AC

Nr. art.	457079
klasa pyłu	L
Wymiary D W mm	240 140



Wąż ssący

■ antystatyczny

Nr. art.	452825
Wymiary D m	4 (DN32)
Podłączenie Ø mm	45



Rura ręczna

■ z kłapką przesuwną

Nr. art.	584031
Wymiary D mm	320
Podłączenie Ø mm	45 35



Rura przedłużająca

■ Stal ocynkowana

Nr. art.	584032
Wymiary D mm	2 x 500
Podłączenie Ø mm	35



Dysza podłogowa

do odkurzania na mokro i na sucho

Nr. art.	584035
Wymiary D mm	360
Podłączenie Ø mm	35



Dysza szczotkowa

do jednoczesnego odkurzania i szczotkowania

Nr. art.	584008
Szczotka Ø mm	70
Podłączenie Ø mm	35



Dysza szczelinowa

do stosowania w wąskich miejscach

Nr. art.	584023
Wymiary D mm	300
Podłączenie Ø mm	35



Adapter narzędziowy

Używanie elektronarzędzi

Nr. art.	584112
Wymiary D mm	120
Podłączenie Ø mm	45 35

UŻYWANIE ELEKTRONARZĘDZI

Adapter narzędziowy lub dostępny opcjonalnie wąż ssący do narzędzi są zgodne z niemal wszystkimi popularnymi markami elektronarzędzi. Pył i wióry są skutecznie odsysane, co gwarantuje komfortową i bezpyłową pracę.

Przyłącze do elektronarzędzi: Ø 25 mm





Dysza podłogowa

- wykonanie z aluminium, lekkie i wytrzymałe
- z wbudowaną szczotką i gumowymi listwami

Nr. art.	584028
Wymiary D mm	450
Podłączenie Ø mm	35



Turboszczotka

- do gruntownego czyszczenia dywanów
- z napędzanym walcem szczotkowym

Nr. art.	584024
Wymiary D mm	280
Podłączenie Ø mm	35



Dysza do dywanów

- do dywanów i gładkich powierzchni
- dopasowujące się do odpowiedniej powierzchni

Nr. art.	584018
Wymiary D mm	295
Podłączenie Ø mm	35



Do elektronarzędzi - Wąż ssący

Do odsysania elektronarzędzi

Nr. art.	452828
Wymiary D m	4 (DN32)
Podłączenie Ø mm	45 35



Dysza do tapicerki

do czyszczenia powierzchni tekstylnych

Nr. art.	584009
Wymiary D mm	145
Podłączenie Ø mm	35



Dysza szczelinowa

Do użytku w wąskich miejscach

Nr. art.	584012
Wymiary D mm	250
Podłączenie Ø mm	35



Uniwersalna dysza szczotkowa

do jednoczesnego odkurzania i szczotkowania

Nr. art.	584017
Wymiary D mm	230
Podłączenie Ø mm	35



Szczotka odsysająca

delikatna pielęgnacja sierści zwierząt

Nr. art.	584020
Wymiary D mm	235
Podłączenie Ø mm	35



Szczotka ssąca do sierści włosów zwierząt

usuwa grube zabrudzenia ze skór zwierzęcych

Nr. art.	584019
Wymiary D mm	240
Podłączenie Ø mm	35



AKCESORIA DO STARSZYCH MODELI VENTOS



Worki na kurz

- dla Ventos 20 E/L

Nr. art.	454400
Ilość	5
Pojemność litr	20



Worki na kurz

- dla Ventos 30 E/L

Nr. art.	454401
Ilość	5
Pojemność litr	30



Worki na kurz

- dla Ventos 20 E/L, Ventos 30 E/L

Nr. art.	454403
klasa pyłu	L
Ø mm	280



PROFESJONALNE ZAMIATARKI RĘCZNE

NAJLEPSZE WYNIKI ZAMIATANIA W POMIESZCZENIACH I NA ZEWNĄTRZ

Spaceruj i zmiataj: Napędzane ręcznie zmiatarki firmy Kränzle bez wysiłku zapewniają czystość zarówno w pomieszczeniach, jak i na zewnątrz - na przykład na chodnikach, podjazdach, garażach i tarasach. Duży pojemnik na śmieci i duży zakres roboczy powierzchni czyszczącej sprawiają, że nadaje się do użytku komercyjnego w gospodarstwach rolnych, stajniach, w warsztatach, centrach handlowych, na parkingach i magazynach, a także w sektorze handlu i do ogólnego porządkowania terenu lub zabudowy.

SPIS TREŚCI

Colly 800	106-107
Kränzle 1+1	108-109

SKUPIENIE SIĘ NA POTRZEBACH RYNKU





DANE TECHNICZNE



DŁGIE SZCZOTKI ZAMIATAJĄCE

Na zewnątrz obrotowe szczotki podmiatające z długim włosiem, w środku duże szczotki walcowe pozwalają cicho i sprawnie wrzucać do pojemnika zanieczyszczenia takie jak niedopałki papierosów, liście i plastikowe lub metalowe niewielkie odpady. W pomieszczeniach pomogą usunąć kurze i inne drobniejsze zanieczyszczenia.



ZINTEGROWANY WOLNOBIEG

Główny wałek i szczotki boczne są napędzane, gdy zmiatarka jest pchana do przodu, natomiast nie działają podczas cofania. Dzięki zintegrowanemu wolnobiegowi zmiatane zanieczyszczenia pozostają bezpiecznie w pojemniku.



ŁATWE OPRÓŻNIANIE

Praktyczny uchwyt i przemyślana konstrukcja zapewnia, że nie dochodzi do kontaktu użytkownika z zanieczyszczeniami. Pojemnik na brud jest wykonany z odpornego na uderzenia plastiku, który może być łatwo wyciągnięty w celu opróżnienia.

Colly 800

ERGONOMICZNY UCHWYT DO PCHANIA

płynna regulacja w celu dopasowania optymalnej wysokości do wzrostu użytkownika

DUŻY POJEMNIK NA ŚMIECI

z plastiku odpornego na uderzenia

ZINTEGROWANY WOLNOBIEG

Główny wałek i szczotki boczne nie działają podczas cofania zamiatarki

SKŁADANY UCHWYT DO PCHANIA

w celu oszczędności miejsca do przechowywania

DUŻE KOŁA

dla optymalnego przeniesienia mocy

DŁUGIE SZCZOTKI ZAMIATAJĄCE

zamiata dokładnie kurz i brud

Colly 800 | 50079

WYPOSAŻENIE

- Zintegrowany bieg luzem
- Wykonana na zasadzie szufelki
- Duży pojemnik na śmieci, o pojemności 30 litrów
- 2 bezstopniowo przestawiane na wysokość szczotki boczne





MODEL	Colly 800
Nr. art.	50079

DANE TECHNICZNE

Napęd		Napęd Ręczny
Wydajność powierzchni przy 2,5 km/h	m ² /h	2000
Pojemność pojemnika na śmieci	Litr	30
Filtr powietrza odlotowego	mm ²	2 x 6000
Wymiary w pozycji stojącej	mm	750 400
Zasięg roboczy (z 2 szczotkami bocznymi)	mm	800
Średnica kół napędowych	mm	300
Średnica wałka szczotki	mm	254
Wymiary (D x S x W)	mm	980 850 390
Masa	kg	19



Kränzle 1+1



Kränzle 1+1 | 50077

WYPOSAŻENIE

- Zintegrowany bieg luzem
- Wykonana na zasadzie szufelki
- Duży pojemnik na śmieci, o pojemności 30 litrów
- 1 bezstopniowo przestawiana na wysokość szczotka boczna
- Regulowana wysokość głównego walca zmiatającego





MODEL	Kränzle 1+1
Nr. art.	50077

DANE TECHNICZNE

Napęd		Ręczny
Wydajność powierzchni przy 2,5 km/h	m ² /h	1675
Pojemność pojemnika na śmieci	Litr	30
Wymiary w pozycji stojącej	mm	1300 800
Szerokość robocza (z 1 szczotką boczną)	mm	670
Średnica kół napędowych	mm	285
Średnica wałka szczotki	mm	250
Wymiary (D x S x W)	mm	1300 800 2060
Masa	kg	24



TABELA DYSZ WIELKOŚĆ PRZEPŁYWU

Wielkość dyszy	∅	20 / 2	30 / 3	40 / 4	50 / 5	60 / 6	70 / 7	80 / 8	90 / 9	100 / 10	110 / 11	120 / 12	130 / 13	140 / 14	150 / 15
0002 1502 2502	0.91	2.0	2.5	2.8	3.2	3.5	3.7	4.0	4.2	4.5	4.7	4.9	5.1	5.3	5.5
15025 25025	0.98	2.5	3.1	3.6	4.0	4.4	4.8	5.1	5.4	5.7	6.0	6.2	6.5	6.7	7.0
0003 1503 2503 4003	1.09	3.1	3.7	4.3	4.8	5.3	5.7	6.1	6.3	6.8	7.1	7.4	7.7	8.0	8.3
15035 25035	1.15	3.6	4.4	5.0	5.6	6.2	6.7	7.1	7.6	8.0	8.4	8.7	9.1	9.4	9.8
0004 1504 2504 4004	1.19	4.2	5.2	5.9	6.6	7.3	7.8	8.4	8.9	9.4	9.8	10.3	10.7	11.0	11.5
00045 15045 25045 40045	1.27	4.5	5.5	6.4	7.1	7.8	8.4	9.0	9.6	10.2	10.6	11.0	11.4	11.8	12.2
0005 1505 2505 4005	1.35	5.0	6.2	7.1	8.0	8.7	9.4	10.0	10.7	11.3	11.9	12.4	12.9	13.4	13.9
00055 15055 25055 40055	1.4	5.6	6.8	7.8	8.7	9.6	10.3	11.1	11.8	12.4	13.0	13.6	14.2	14.8	15.3
0006 1506 2506 4006	1.47	6.0	7.4	8.6	9.6	10.4	11.3	12.1	12.8	13.6	14.2	14.8	15.4	16.0	16.6
00065 15065 25065 40065	1.52	6.6	8.0	9.3	10.4	11.3	12.3	13.2	14.0	14.7	15.4	16.1	16.8	17.4	18.0
0007 1507 2507 4007	1.6	7.1	8.6	10.0	11.2	12.2	13.2	14.1	15.0	15.3	16.6	17.3	18.0	18.7	19.4
00075 15075 25075 40075	1.65	7.6	9.3	10.7	12.0	13.1	14.2	15.2	16.1	16.9	17.8	18.6	19.3	20.1	20.8
0008 1508 2508 4008	1.7	8.0	9.8	11.3	12.7	14.0	15.1	16.1	17.1	18.0	18.8	19.6	20.4	21.2	22.0
00085 15085 25085 40085	1.75	8.5	10.4	12.1	13.5	14.8	16.0	17.1	18.1	19.1	20.0	20.9	21.8	22.6	23.4
0009 1509 2509 4009	1.8	9.1	11.1	12.8	14.3	15.7	17.0	18.0	19.2	20.2	21.2	22.1	23.0	23.9	24.7
0010 1510 2510 4010	1.9	10.0	12.3	14.2	16.0	17.4	18.9	20.1	21.4	22.5	23.6	24.6	25.6	26.6	27.6
2511	2.6	11.2	13.7	15.9	17.7	19.4	21.0	22.4	23.8	25.1	26.3	27.5	28.6	29.7	30.7
2512	2.16	12.2	15.0	17.3	19.3	21.2	22.9	24.5	25.9	27.4	28.7	30.0	31.2	32.4	33.5

160 / 16	170 / 17	180 / 18	190 / 19	200 / 20	210 / 21	220 / 22	230 / 23	240 / 24	250 / 25	260 / 26	270 / 27	280 / 28	290 / 29	300 / 30	bar / MPa
5.7	5.9	6.0	6.2	6.4	6.6	6.7	6.8	6.9	7.0	7.1	7.3	7.4	7.5	7.6	l/min
7.2	7.4	7.6	7.9	8.1	8.3	8.5	8.6	8.8	9.0	9.2	9.4	9.5	9.7	9.9	l/min
8.6	8.9	9.1	9.3	9.5	9.7	9.9	10.1	10.3	10.5	10.6	11.2	11.4	11.6	11.8	l/min
10.1	10.4	10.7	11.0	11.3	11.6	11.8	12.1	12.4	12.6	12.9	13.1	13.3	13.6	13.8	l/min
11.9	12.2	12.6	12.9	13.3	13.6	13.9	14.2	14.5	14.8	15.1	15.4	15.7	16.0	16.3	l/min
12.6	13.0	13.4	13.8	14.2	14.6	15.0	15.3	15.6	15.9	16.2	16.7	17.1	17.4	17.7	l/min
14.3	14.7	15.1	15.5	15.9	16.3	16.7	17.1	17.5	17.9	18.2	18.6	18.9	19.2	19.6	l/min
15.8	16.3	16.7	17.1	17.5	17.9	18.3	18.7	19.1	19.5	19.9	20.4	20.7	21.1	21.5	l/min
17.1	17.6	18.1	18.6	19.1	19.6	20.1	20.5	20.9	21.3	21.7	22.3	22.7	23.1	23.5	l/min
18.7	19.4	19.9	20.4	20.9	21.4	21.9	22.4	22.9	23.4	23.8	24.1	24.6	25.0	25.5	l/min
20.0	20.6	21.2	21.8	22.4	22.9	23.4	23.9	24.4	24.9	25.4	25.9	26.4	26.8	27.3	l/min
21.5	22.2	22.8	23.4	24.0	24.6	25.2	25.8	26.3	26.8	27.3	27.9	28.4	28.9	29.4	l/min
22.8	23.5	24.2	24.8	25.4	26.0	26.6	27.2	27.8	28.4	29.0	29.5	30.1	30.6	31.1	l/min
24.1	24.9	25.6	26.3	27.0	27.7	28.3	28.9	29.5	30.1	30.7	31.4	31.9	32.5	33.1	l/min
25.5	26.3	27.1	27.8	28.5	29.2	29.9	30.6	31.3	31.9	32.5	33.2	33.8	34.4	35.0	l/min
28.5	29.4	30.2	31.0	31.8	32.6	33.4	34.1	34.9	35.6	36.3	36.9	37.6	38.3	38.9	l/min
31.7	32.7	33.6	34.6	35.5	36.3	37.2	38.0	38.8	39.6	40.4	41.2	42.0	42.7	43.4	l/min
34.6	35.7	36.7	37.7	38.7	39.6	40.6	41.5	42.4	43.2	44.1	44.9	45.8	46.6	47.4	l/min

Josef Kränzle GmbH & Co. KG

Rudolf-Diesel-Straße 20
89257 Illertissen (Germany)

www.kraenzle.com



Autoryzowany Partner Kränzle:

FHU MIWA MICHAŁ WAWRZYŃIAK

Niedźwiady 1, 62-800 Kalisz, Polska

Telefon: +48 62 501 79 45

biuro@miwa.net.pl



www.kraenzle.com